

ВЛН 10-D2 от 30.08.2013г.
#0006 С.И. [подпись]

Договор № 13
на отпуск питьевой воды и прием сточных вод

г. Дятьково

«02» 09 2013г.

Муниципальное унитарное предприятие г.Дятьково водопроводно-канализационного хозяйства, именуемое в дальнейшем "РЕСУРСОСНАБЖАЮЩАЯ ОРГАНИЗАЦИЯ", в лице директора Кононова Николая Егоровича, действующего на основании Устава Предприятия, с одной стороны, и Общество с ограниченной ответственностью «Жилищно-эксплуатационное управление пос.Старь» именуемое в дальнейшем "Исполнитель коммунальных услуг", в лице директора Ткачева Геннадия Александровича, действующего на основании Устава, действующего в интересах Потребителя - собственников помещений в многоквартирном доме с другой стороны, (в дальнейшем совместно именуемые "СТОРОНЫ"), заключили настоящий Договор на отпуск питьевой воды и приём сточных вод о нижеследующем (в дальнейшем "ДОГОВОР").

1. ОБЩИЕ ПОЛОЖЕНИЯ, ПРЕДМЕТ ДОГОВОРА, КАЧЕСТВО КОММУНАЛЬНОГО РЕСУРСА

Настоящий договор определяет условия приобретения ИСПОЛНИТЕЛЕМ КОММУНАЛЬНЫХ УСЛУГ коммунального ресурса у РЕСУРСОСНАБЖАЮЩЕЙ ОРГАНИЗАЦИИ.

Понятия, используемые в настоящем Договоре, означают следующее:
«Ресурсоснабжающая организация» - юридическое лицо независимо от организационно-правовой формы или индивидуальный предприниматель, осуществляющие продажу коммунальных ресурсов (отведение сточных бытовых вод);

«Исполнитель» - юридическое лицо независимо от организационно-правовой формы или индивидуальный предприниматель, предоставляющие потребителю коммунальные услуги;

«Потребитель» - лицо, пользующееся на праве собственности или ином законном основании помещением в многоквартирном доме, жилым домом, домовладением, потребляющее коммунальную услугу;

«Коллективный (общедомовой) прибор учета» - средство измерения (совокупность средств измерения и дополнительного оборудования), используемое для определения объемов (количества) коммунального ресурса, поданного в многоквартирный дом

«Коммунальные ресурсы» - холодная вода, горячая вода, электрическая энергия, природный газ, тепловая энергия, бытовой газ в баллонах, твердое топливо (при наличии печного отопления), используемые для предоставления коммунальных услуг. К коммунальным ресурсам приравниваются также сточные бытовые воды, отводимые по централизованным сетям инженерно-технического обеспечения;

«Коммунальные услуги» - осуществление исполнителем деятельности по подаче потребителям коммунального ресурса в отдельности или 2 и более из них в любом сочетании с целью обеспечения благоприятных и безопасных условий использования жилых и нежилых помещений, общего имущества в многоквартирном доме, а также земельных участков и расположенных на них жилых домов (домовладений);

«Централизованные сети инженерно-технического обеспечения» - совокупность трубопроводов, коммуникаций и других сооружений, предназначенных для подачи коммунальных ресурсов к внутридомовым инженерным системам (отвода бытовых стоков из внутридомовых инженерных систем).

«Внутридомовые инженерные системы» - являющиеся общим имуществом, собственников помещений в многоквартирном доме инженерные коммуникации (сети), механическое, электрическое, санитарно-техническое и иное оборудование, предназначенные для подачи коммунальных ресурсов от централизованных сетей инженерно-технического обеспечения до внутриквартирного оборудования.

1.1. РЕСУРСОСНАБЖАЮЩАЯ ОРГАНИЗАЦИЯ обязуется отпускать ИСПОЛНИТЕЛЮ КОММУНАЛЬНЫХ УСЛУГ питьевую воду и принимать сточные воды, а ИСПОЛНИТЕЛЬ КОММУНАЛЬНЫХ УСЛУГ обязуется оплачивать отпущенную питьевую воду и сброшенные сточные воды в объёме, и сроки в соответствии с условиями настоящего ДОГОВОРА.

1.2. Отпуск питьевой воды ИСПОЛНИТЕЛЮ КОММУНАЛЬНЫХ УСЛУГ производится из системы водоснабжения РЕСУРСОСНАБЖАЮЩЕЙ ОРГАНИЗАЦИИ согласно условиям настоящего ДОГОВОРА, в количестве определенной нормой потребления услуги. Качество отпускаемой ИСПОЛНИТЕЛЮ питьевой воды должно соответствовать установленным критериям безопасности и утверждённым санитарно-гигиеническим стандартам качества питьевой воды. Перечень объектов и норма (объемы) водопотребления определяются Приложением № к настоящему ДОГОВОРУ.

1.3. Приём сточных вод от ИСПОЛНИТЕЛЯ КОММУНАЛЬНЫХ УСЛУГ осуществляется в канализационную сеть РЕСУРСОСНАБЖАЮЩЕЙ ОРГАНИЗАЦИИ согласно условиям настоящего

РСО _____ Н.Е. КОНОНОВ

Исполнитель ком.услуг _____ [подпись]

ДОГОВОРА. Перечень объектов и нормы (объемы) водоотведения определяются Приложением № к настоящему ДОГОВОРУ.

1.4. СТОРОНЫ при выполнении условий настоящего ДОГОВОРА, а так же при взаимных расчётах, обязуются руководствоваться:

- нормами действующего законодательства Российской Федерации, Законами РФ;
- Правилами пользования систем коммунального водоснабжения и канализации в Российской Федерации, утвержденными постановлением Правительства РФ от 12 февраля 1999 г. № 167 (с последующими изменениями и дополнениями), именуемыми в дальнейшем "Правилами пользования";
- Федеральным законом «о водоснабжении и водоотведении» от 07 декабря 2011 года №416-ФЗ
- Приказом Госстроя России от 30.12.99 г. № 168 об утверждении "Правил технической эксплуатации систем и сооружений коммунального водоснабжения и канализации";
- Постановлением Правительства РФ от 14 февраля 2012г. № 124 «О правилах, обязательных при заключении договоров снабжения коммунальными ресурсами для целей оказания коммунальных услуг» (Далее - Правила заключения договоров);
- Порядком взимания платы за сброс сточных вод и загрязняющих веществ в системы канализации населенных пунктов Брянской области, утв.Постановлением администрации Брянской области от 19.01.2001 № 17;
- Постановлением Правительства от 06 мая 2011г. № 354 «О Предоставлении коммунальных услуг собственникам и пользователям помещений в многоквартирных домах и жилых домов».

1.5. Качество коммунального ресурса, поставляемого РЕСУРСОСНАБЖАЮЩЕЙ ОРГАНИЗАЦИЕЙ, должно позволять ИСПОЛНИТЕЛЮ КОММУНАЛЬНЫХ УСЛУГ обеспечить предоставление коммунальной услуги ПОТРЕБИТЕЛЮ в соответствии с требованиями, предусмотренными Правилами «О предоставлении коммунальных услуг собственникам и пользователям помещений в многоквартирных домах и жилых домов», утвержденных постановлением Правительства Российской Федерации от 6 мая 2011 г. N 354 (далее – Правила предоставления коммунальных услуг) и соответствовать санитарно-эпидемиологическим нормам и правилам..

1.6. РЕСУРСОСНАБЖАЮЩАЯ ОРГАНИЗАЦИЯ несет ответственность за качество поставляемого ресурса до границы эксплуатационной ответственности, в том числе в виде перерасчета за поставленный ресурс ненадлежащего качества.

2. ОБЯЗАННОСТИ И ПРАВА РЕСУРСОСНАБЖАЮЩЕЙ ОРГАНИЗАЦИИ

2.1. РЕСУРСОСНАБЖАЮЩАЯ ОРГАНИЗАЦИЯ обязуется:

2.1.1. Проводить производственный контроль качества питьевой воды.

2.1.2. Принимать меры по предотвращению самовольного подключения ИСПОЛНИТЕЛЕМ КОММУНАЛЬНЫХ УСЛУГ к централизованным системам холодного водоснабжения и водоотведения.

2.1.3. Предупреждать ИСПОЛНИТЕЛЯ КОММУНАЛЬНЫХ УСЛУГ, а также третьих лиц, перечень которых определен законодательством Российской Федерации, о временном прекращении или ограничении холодного водоснабжения и водоотведения в порядке и случаях, предусмотренных настоящим договором и нормативными правовыми актами.

2.1.4. Обеспечить давление в системе водоснабжения на границе эксплуатационной ответственности, при соблюдении ИСПОЛНИТЕЛЕМ КОММУНАЛЬНЫХ УСЛУГ условий ДОГОВОРА, согласно СНиП 2.04.02-84*

Допустимая продолжительность перерыва подачи питьевой воды:

- 8 часов (суммарно) в течение месяца;
- 4 часа единовременно,
- Исключения во временном перерыве подачи воды могут иметь место, по независящим от РЕСУРСОСНАБЖАЮЩЕЙ ОРГАНИЗАЦИИ причинам.

Допустимая продолжительность перерыва водоотведения

- 8 часов (суммарно) в течение месяца;
- 4 часа единовременно (в том числе при аварии),
- Исключения во временном перерыве приема сточных вод могут иметь место, по независящим от РЕСУРСОСНАБЖАЮЩЕЙ ОРГАНИЗАЦИИ причинам

2.1.5. Принимать от ИСПОЛНИТЕЛЯ КОММУНАЛЬНЫХ УСЛУГ сточные воды по канализационным сетям от границы установленной актом границ эксплуатационной ответственности, оформленным между РЕСУРСОСНАБЖАЮЩЕЙ ОРГАНИЗАЦИЕЙ и ИСПОЛНИТЕЛЕМ КОММУНАЛЬНЫХ УСЛУГ

2.1.6. Уведомлять письменно по телефонам, или посредством факсимильной связи, о сроках и продолжительности отключений, ограничений ИСПОЛНИТЕЛЯ КОММУНАЛЬНЫХ УСЛУГ для проведения плановых работ по ремонту систем коммунального водоснабжения и канализации не менее чем за 12 дней до отключения либо ограничения.

2.1.7. Осуществлять контроль за соблюдением ИСПОЛНИТЕЛЕМ КОММУНАЛЬНЫХ УСЛУГ требований к составу и свойствам сточных.

2.1.8. Осуществлять контроль за соблюдением ИСПОЛНИТЕЛЕМ КОММУНАЛЬНЫХ УСЛУГ режима приема сточных вод и лимитов водоотведения.

2.1.9. Направлять в дневное время своего представителя по письменному требованию ИСПОЛНИТЕЛЯ для выяснения причин предоставления питьевой воды и (или) услуг по приему сточных вод ненадлежащего качества и (или) с перерывами, превышающими установленную продолжительность с составлением двухстороннего акта. РЕСУРСΟΣНАБЖАЮЩАЯ ОРГАНИЗАЦИЯ направляет своего представителя только в случае установления указанных фактов на границе эксплуатационной ответственности. Акт, подписанный обеими СТОРОНАМИ, является основанием для перерасчета размера платы за отпущенную питьевую воду и принятые сточные воды. Перерасчет за предыдущий период производится путем изменения суммы, выставленной к оплате в текущем месяце.

Для целей настоящего пункта дневным временем суток, признается период с 8.30 часов до 16.00 часов.

2.1.10. Выставлять ИСПОЛНИТЕЛЮ КОММУНАЛЬНЫХ УСЛУГ счёт-фактуру за отпущенную питьевую воду и (или) приём сточных вод, а так же акт выполненных работ.

2.1.11. Производить уменьшение размера оплаты за питьевую воду и прием сточных вод, при предоставлении питьевой воды и услуг по приему сточных вод ненадлежащего качества и (или) с перерывами, превышающими допустимую продолжительность в течение одного месяца со дня подписания сторонами Акта

2.1.12. При получении сведений о неисправности коллективного (общедомового) прибора учета в день получения от ИСПОЛНИТЕЛЯ КОММУНАЛЬНЫХ УСЛУГ соответствующего уведомления, явиться в место, указанное ИСПОЛНИТЕЛЕМ КОММУНАЛЬНЫХ УСЛУГ для составления соответствующего акта. В случае, если РЕСУРСΟΣНАБЖАЮЩАЯ ОРГАНИЗАЦИЯ не обеспечит присутствие своего представителя в срок, указанный в уведомлении о неисправности прибора учета, акт составляется в отсутствие представителя РЕСУРСΟΣНАБЖАЮЩЕЙ ОРГАНИЗАЦИИ, о чем делается соответствующая отметка. При этом РЕСУРСΟΣНАБЖАЮЩАЯ ОРГАНИЗАЦИЯ обязана руководствоваться актом, составленным в ее отсутствие. Расчеты за коммунальный ресурс, потребленный за расчетный период в котором была обнаружена неисправность прибора учета, определяются в соответствии с пп.в) п. 21 Правил, утвержденных Постановлением Правительства РФ от 14.02.2012 №124.

2.2. РЕСУРСΟΣНАБЖАЮЩАЯ ОРГАНИЗАЦИЯ имеет право:

2.2.1. Прекратить или ограничить отпуск питьевой воды и (или) прием сточных вод без предварительного уведомления ИСПОЛНИТЕЛЯ КОММУНАЛЬНЫХ УСЛУГ в следующих случаях:

- прекращение энергоснабжения объектов организации водопроводно-канализационного хозяйства;
- возникновение аварии в результате стихийных бедствий и чрезвычайных ситуаций;
- необходимости увеличения подачи питьевой воды к местам возникновения пожаров.

2.2.2. Прекратить или ограничить отпуск питьевой воды и (или) прием сточных вод, предварительно уведомив ИСПОЛНИТЕЛЯ КОММУНАЛЬНЫХ УСЛУГ, органы местного самоуправления, местные службы госсанэпиднадзора, а также территориальное подразделение Государственной противопожарной службы Министерства Российской Федерации по делам гражданской обороны, чрезвычайным ситуациям и ликвидации последствий стихийных бедствий, в следующих случаях:

- резкого ухудшение качества воды в источнике питьевого водоснабжения;
- получения предписания или решения местных служб госсанэпиднадзора;
- устранения последствий аварии на системах коммунального водоснабжения и канализации;
- аварийного или неудовлетворительного состояния водопроводных и (или) канализационных сетей абонента;
- проведения работ по присоединению новых абонентов в сроки, согласованные с указанными органами;
- проведения планово-предупредительного ремонта,
- в случаях определенных "Правилами пользования" № 168 от 12.02.1999 и Правилами предоставления коммунальных услуг, утвержденных постановлением Правительства РФ № 354 от 06.05.2011.

2.2.3. Осуществлять контроль за правильностью осуществления ИСПОЛНИТЕЛЕМ КОММУНАЛЬНЫХ УСЛУГ учета объемов поданной (полученной) ИСПОЛНИТЕЛЕМ КОММУНАЛЬНЫХ УСЛУГ холодной воды и сточных вод, принятых РЕСУРСΟΣНАБЖАЮЩЕЙ ОРГАНИЗАЦИЕЙ

2.2.4. Осуществлять контроль за наличием самовольного пользования и (или) самовольного подключения ИСПОЛНИТЕЛЕМ КОММУНАЛЬНЫХ УСЛУГ к централизованным системам холодного водоснабжения и водоотведения и принимать меры по предотвращению самовольного пользования и (или) самовольного подключения к централизованным системам холодного водоснабжения и водоотведения.

2.2.5. Осуществлять иные права, предоставленные Организации водопроводно-канализационного хозяйства по настоящему договору и в соответствии с законодательством Российской Федерации.

2.2.6. Беспрепятственного доступа в рабочее время суток к сетям, оборудованию и приборам учёта ИСПОЛНИТЕЛЯ КОММУНАЛЬНЫХ УСЛУГ, независимо от его формы собственности и ведомственной принадлежности, с целью:

- контроля за эксплуатацией узла учета, в том числе снятие контрольных показаний приборов учета;

- обслуживания сетей и оборудования, находящихся на балансе и в эксплуатации РЕСУРСΟΣНАБЖАЮЩЕЙ ОРГАНИЗАЦИИ;

Для целей настоящего пункта рабочим временем суток, признается период с 8.30 часов до 16.30 часа.

В случае аварийной ситуации представитель РЕСУРСΟΣНАБЖАЮЩЕЙ ОРГАНИЗАЦИИ имеет право беспрепятственного доступа к сетям, оборудованию и приборам учёта ИСПОЛНИТЕЛЯ КОММУНАЛЬНЫХ УСЛУГ в любое время суток.

Беспрепятственным доступом считается обеспечение доступа в течение 1 часа с момента извещения ИСПОЛНИТЕЛЯ КОММУНАЛЬНЫХ УСЛУГ о прибытии представителя РЕСУРСΟΣНАБЖАЮЩЕЙ ОРГАНИЗАЦИИ.

Порядок обеспечения ИСПОЛНИТЕЛЕМ КОММУНАЛЬНЫХ УСЛУГ доступа РЕСУРСΟΣНАБЖАЮЩЕЙ ОРГАНИЗАЦИИ к водопроводным, канализационным сетям (контрольным канализационным колодцам) местам отбора проб воды и приборам учета холодной воды и сточных вод¹ в целях определения объема отводимых сточных вод, их состава и свойств

ИСПОЛНИТЕЛЬ КОММУНАЛЬНЫХ УСЛУГ обязан обеспечить доступ представителям РЕСУРСΟΣНАБЖАЮЩЕЙ ОРГАНИЗАЦИИ, к приборам учета и иным устройствам для:

- проверки исправности приборов учета, сохранности контрольных пломб и снятия показаний и контроля за снятыми показаниями;

- определения объема поданной холодной воды и качества питьевой воды принятых сточных вод;

- опломбирования приборов учета холодной воды и сточных вод;

- отбора проб с целью проведения производственного контроля качества питьевой воды и сточных вод;

В случае отказа в доступе (недопуске), РЕСУРСΟΣНАБЖАЮЩАЯ ОРГАНИЗАЦИЯ вправе применить к ИСПОЛНИТЕЛЮ КОММУНАЛЬНЫХ УСЛУГ, меры, предусмотренные настоящим договором и законодательством Российской Федерации.

2.2.7. Отключать, без предварительного уведомления, самовольно возведенные ИСПОЛНИТЕЛЕМ КОММУНАЛЬНЫХ УСЛУГ устройства и сооружения, присоединенные к системам водоснабжения или канализации РЕСУРСΟΣНАБЖАЮЩЕЙ ОРГАНИЗАЦИИ либо ИСПОЛНИТЕЛЯ КОММУНАЛЬНЫХ УСЛУГ. Затраты, связанные с отключением и возможной ликвидацией этих устройств, оплачиваются ИСПОЛНИТЕЛЕМ КОММУНАЛЬНЫХ УСЛУГ в соответствии с выставленным РЕСУРСΟΣНАБЖАЮЩЕЙ ОРГАНИЗАЦИЕЙ счетом на оплату.

2.2.8. Требовать возмещения ущерба, причиненного ИСПОЛНИТЕЛЕМ КОММУНАЛЬНЫХ УСЛУГ системам коммунального водоснабжения и канализации.

2.2.9. Выдавать ИСПОЛНИТЕЛЮ обязательные для исполнения предписания об устранении выявленных нарушений.

3. ОБЯЗАННОСТИ И ПРАВА ИСПОЛНИТЕЛЯ

3.1. ИСПОЛНИТЕЛЬ КОММУНАЛЬНЫХ УСЛУГ обязуется:

3.1.1. Своевременно и в полном объеме производить РЕСУРСΟΣНАБЖАЮЩЕЙ ОРГАНИЗАЦИИ оплату за полученную питьевую воду и отведенные сточные воды в установленный в п.6.2. настоящего ДОГОВОРА срок.

3.1.2. Обеспечивать эксплуатацию систем водоснабжения и канализации в соответствии с требованиями нормативно-технических документов, Правил и условиями настоящего ДОГОВОРА.

3.1.3. Вести учет потребителей и ежеквартально предоставлять в РЕСУРСОСНАБЖАЮЩУЮ ОРГАНИЗАЦИЮ их поквартирный список фактически проживающих жильцов (в т.ч. и квартиросъемщиков) с указанием Ф.И.О., Адрес каждого жильца. В случае постановке на регистрационный учет новых жильцов или снятие с регистрационного учета, данные предоставляются не позднее месяца со дня регистрации (снятия с регистрации).

3.1.4. Обеспечивать учет получаемой питьевой воды на границе эксплуатационной ответственности посредством установки общедомовых приборов учета расхода питьевой воды, зарегистрированных в РЕСУРСОСНАБЖАЮЩЕЙ ОРГАНИЗАЦИИ.

3.1.5. Для определения нарушения технических параметров подачи питьевой воды оборудовать инженерные сети поверенными измерительными приборами на границе эксплуатационной ответственности.

3.1.6. Оплачивать по расценкам РЕСУРСОСНАБЖАЮЩЕЙ ОРГАНИЗАЦИИ на основании дополнительно выставленного счета работы, связанные с ограничением или прекращением водоснабжения по причине нарушения сроков оплаты, иных нарушений по вине ИСПОЛНИТЕЛЯ КОММУНАЛЬНЫХ УСЛУГ.

3.1.7. Обеспечить обслуживание систем водоснабжения и водоотведения с назначением ответственных лиц за исправное состояние и безопасную эксплуатацию систем водоснабжения и приема сточных вод, целостность пломб на средствах измерений и задвижке на обводной линии Директор Ткачев Геннадий Александрович
Ф.И.О. (должность) ответственного лица

3.1.8. Не допускать возведения построек, гаражей, стоянок транспортных средств, складирования материалов, а также производство земляных работ в зонах устройства систем водоснабжения и водоотведения, находящихся на балансе и обслуживании РЕСУРСОСНАБЖАЮЩЕЙ ОРГАНИЗАЦИИ без ее разрешения.

3.1.9. Не допускать возведения построек, гаражей, стоянок транспортных средств, складирования материалов, мусора, а также не осуществлять производство земляных работ в зонах устройства централизованных систем холодного водоснабжения и водоотведения, находящихся в границах эксплуатационной ответственности ИСПОЛНИТЕЛЯ КОММУНАЛЬНЫХ УСЛУГ.

3.1.10. Уведомить в трехдневный срок в письменном виде РЕСУРСОСНАБЖАЮЩУЮ ОРГАНИЗАЦИЮ в случае передачи устройств и сооружений для присоединения к системам коммунального водоснабжения и (или) канализации другому собственнику (обслуживающей организации), а также при изменении ИСПОЛНИТЕЛЕМ КОММУНАЛЬНЫХ УСЛУГ наименования, почтовых реквизитов, правового статуса, организационно-правовой формы.

3.1.11. Обеспечивать беспрепятственный доступ представителей РЕСУРСОСНАБЖАЮЩЕЙ ОРГАНИЗАЦИИ к общедомовым узлам учета воды ИСПОЛНИТЕЛЯ КОММУНАЛЬНЫХ УСЛУГ, к осмотру и проведению эксплуатационных работ на транзитных водопроводных и канализационных сетях РЕСУРСОСНАБЖАЮЩЕЙ ОРГАНИЗАЦИИ в рабочее время суток, а в случае аварийной ситуации - в любое время суток. Для целей настоящего пункта дневным временем суток, признается период с 8.30 часов до 16.30 часа.

3.1.12. При уменьшении либо увеличении расхода воды и получении соответствующего предписания РЕСУРСОСНАБЖАЮЩЕЙ ОРГАНИЗАЦИИ заменить приборы учета на калибр, соответствующий фактическому объему водопотребления.

3.1.13. В случае выполнения РЕСУРСОСНАБЖАЮЩЕЙ ОРГАНИЗАЦИЕЙ дополнительных работ, оплачивать их по расценкам РЕСУРСОСНАБЖАЮЩЕЙ ОРГАНИЗАЦИИ.

3.1.14. Ответственность за надлежащее состояние и исправность узлов учета, за своевременную поверку приборов учета, а также ответственность за обеспечение целостности и сохранности приборов учета (узлов учета), и сохранность пломб на приборах учета, узлах учета, задвижке обводной линии, пожарных гидрантах, задвижках и других устройствах, находящихся в границах эксплуатационной ответственности ИСПОЛНИТЕЛЯ КОММУНАЛЬНЫХ УСЛУГ, несет ИСПОЛНИТЕЛЬ КОММУНАЛЬНЫХ УСЛУГ.

3.1.15. Вести учёт потребляемой питьевой воды и сброшенных сточных вод, с еженедельным снятием показаний на водомерных узлах и еженедельно вносить снятые показания в пронумерованный и прошнурованный журнал учёта потреблённой питьевой воды и сброшенных сточных вод.

3.1.16. Уведомлять РЕСУРСОСНАБЖАЮЩУЮ ОРГАНИЗАЦИЮ о сроках проведения ИСПОЛНИТЕЛЕМ КОММУНАЛЬНЫХ УСЛУГ проверки достоверности представленных потребителем сведений о показаниях индивидуальных, общих (квартирных) приборов учета и (или) проверки их состояния.

3.1.17. В случае отказа от исполнения настоящего Договора, в соответствии с условиями, названными в пункте 3.2.6. ИСПОЛНИТЕЛЬ КОММУНАЛЬНЫХ УСЛУГ обязан проинформировать об этом РЕСУРСΟΣНАБЖАЮЩУЮ ОРГАНИЗАЦИЮ, не позднее 30 календарных дней до наступления указанного события, а при невозможности соблюсти указанное условие не позднее, чем через 7 дней, после даты, с которой ИСПОЛНИТЕЛЬ узнал о прекращении управления им многоквартирным домом.

3.1.18. При выявлении неисправности коллективного (общедомового) прибора учета, установленного в многоквартирном доме незамедлительно, в письменной форме, письменно сообщать об этом в РЕСУРСΟΣНАБЖАЮЩУЮ ОРГАНИЗАЦИЮ и принимать все возможные меры по устранению неисправности.

3.1.19. Обеспечивать РЕСУРСΟΣНАБЖАЮЩЕЙ ОРГАНИЗАЦИИ доступ к общедомовому имуществу ИСПОЛНИТЕЛЯ КОММУНАЛЬНЫХ УСЛУГ для целей установки и ввода в эксплуатацию коллективного (общедомового) прибора учета, в случае когда такая установка осуществляется РЕСУРСΟΣНАБЖАЮЩЕЙ ОРГАНИЗАЦИЕЙ в соответствии с требованиями Законодательства Российской Федерации.

3.1.20. Информировать РЕСУРСΟΣНАБЖАЮЩУЮ ОРГАНИЗАЦИЮ не позднее 5 рабочих дней со дня принятия решения общим собранием собственников помещений в многоквартирном доме, членом товарищества или кооператива, при наличии договора, содержащего положения о предоставлении коммунальных услуг, заключенного с исполнителем в лице управляющей организации, товарищества или кооператива, об изменении способа оплаты Потребителями за получение питьевой воды и отведения сточных вод непосредственно в ресурсоснабжающую организацию».

3.2. ИСПОЛНИТЕЛЬ КОММУНАЛЬНЫХ УСЛУГ имеет право:

3.2.1. Оформлять акты предоставления питьевой воды и (или) услуг по приему сточных вод ненадлежащего качества и (или) с перерывами, превышающими установленную продолжительность в соответствии с п.2.1.4 настоящего договора, при условии соблюдения положений, предусмотренных п.3.1.5. настоящего ДОГОВОРА.

3.2.3. Получать информацию о качественном составе отпускаемой питьевой воды, условиях отпуска питьевой воды и приема сточных вод.

3.2.4. При поступлении жалоб потребителей на качество и (или) объем предоставляемой коммунальной услуги, связанной с поставкой коммунального ресурса ненадлежащего качества и (или) в ненадлежащем объеме, выявлять причины послужившие основанием для таких обращений в порядке, установленном Правилами предоставления коммунальных услуг.

3.2.5. Отказаться от исполнения настоящего Договора в случае прекращения обязанности предоставлять коммунальные услуги потребителю, при условии полной оплаты РЕСУРСΟΣНАБЖАЮЩЕЙ ОРГАНИЗАЦИИ объема коммунального ресурса принятого потребителем, а также исполнения иных договорных обязательств, возникших вследствие исполнения данного Договора.

3.2.6. Осуществлять иные права, предоставленные ИСПОЛНИТЕЛЮ КОММУНАЛЬНЫХ УСЛУГ по настоящему Договору и (или) нормативными правовыми актами Российской Федерации

3.2.7. Получать от РЕСУРСΟΣНАБЖАЮЩЕЙ ОРГАНИЗАЦИИ информацию о результатах производственного контроля качества питьевой воды, осуществляемого РЕСУРСΟΣНАБЖАЮЩЕЙ ОРГАНИЗАЦИЕЙ.

3.2.8. Получать от РЕСУРСΟΣНАБЖАЮЩЕЙ ОРГАНИЗАЦИИ информацию об изменении установленных тарифов на питьевую воду (питьевое водоснабжение), тарифов на водоотведение.

3.2.9. Получать разрешительную документацию на подключение к централизованным системам холодного водоснабжения и водоотведения.

3.2.10. Произвести параллельный отбор проб сточных вод в порядке, установленном законодательством Российской Федерации, одновременно с отбором представителем Организации водопроводно-канализационного хозяйства, контрольной пробы сточных вод.

3.2.11. Осуществлять иные права, предоставленные Абоненту по настоящему договору и в соответствии с законодательством Российской Федерации.

4. ОПРЕДЕЛЕНИЕ КОЛИЧЕСТВА ОТПУЩЕННОЙ ПИТЬЕВОЙ ВОДЫ И ПРИНЯТЫХ СТОЧНЫХ ВОД

4.1. Количество полученной ИСПОЛНИТЕЛЕМ питьевой воды и сброшенных сточных вод за расчетный период определяется следующим образом:

РСО  Н.Е. КОНОНОВ

Исполнитель ком.услуг 

4.1.1. По показаниям общедомовых приборов учета, зарегистрированных в РЕСУРСОСНАБЖАЮЩЕЙ ОРГАНИЗАЦИИ, при условии соблюдения ИСПОЛНИТЕЛЕМ КОММУНАЛЬНЫХ УСЛУГ всех требований, предъявляемых к эксплуатации приборов учета, за вычетом объемов поставки коммунального ресурса собственникам нежилых помещений в этом многоквартирном доме по договорам ресурсоснабжения, заключенным ими непосредственно с ресурсоснабжающими организациями (в случае, если объемы поставок таким собственникам фиксируются коллективным (общедомовым) прибором учета).

4.1.2. Расчетным путем (до установки общедомовых приборов учета, в случае выхода из строя, утраты ранее введенного в эксплуатацию коллективного (общедомового) прибора учета или истечения срока его эксплуатации, а так же в случае непредоставления показаний приборов учета в установленный ДОГОВОРОМ срок.

4.2. Приемка в эксплуатацию общедомового узла учета осуществляется при обязательном участии представителя РЕСУРСОСНАБЖАЮЩЕЙ ОРГАНИЗАЦИИ.

4.3. Объем сточных вод определяется по приборам учета ИСПОЛНИТЕЛЯ КОММУНАЛЬНЫХ УСЛУГ. В случае отсутствия приборов учета сточных вод, их объем принимается равным объему воды, полученной ИСПОЛНИТЕЛЕМ и его субабонентами из всех источников водоснабжения (включая горячее водоснабжение).

4.4. ИСПОЛНИТЕЛЬ КОММУНАЛЬНЫХ УСЛУГ в присутствии представителя РЕСУРСОСНАБЖАЮЩЕЙ ОРГАНИЗАЦИИ с 23-го по 25-е число каждого месяца, снимает показания общедомовых приборов учета.

При отсутствии прибора учета ИСПОЛНИТЕЛЬ КОММУНАЛЬНЫХ УСЛУГ в эти же сроки передает иную информацию, используемую для определения объемов поставляемого ресурса.

4.5. РЕСУРСОСНАБЖАЮЩАЯ ОРГАНИЗАЦИЯ в течение 10 дней по окончании расчетного периода (расчетный период – месяц) выставляет ИСПОЛНИТЕЛЮ КОММУНАЛЬНЫХ УСЛУГ счет-фактуру и акт выполненных работ за водоснабжение и водоотведение. ИСПОЛНИТЕЛЬ КОММУНАЛЬНЫХ УСЛУГ обязан в течение 3 дней с момента получения рассмотреть, подписать и вернуть в РЕСУРСОСНАБЖАЮЩУЮ ОРГАНИЗАЦИЮ один экземпляр акта выполненных работ, либо представить мотивированный отказ. В случае, если ИСПОЛНИТЕЛЬ КОММУНАЛЬНЫХ УСЛУГ в установленный срок не вернул подписанный акт и не представил мотивированный отказ от его подписания, услуги по водоснабжению и водоотведению считаются принятыми в полном объеме без замечаний и подлежат оплате в соответствии с условиями настоящего ДОГОВОРА.

4.6 Установление факта непредставления или предоставления питьевой воды или услуг по приему сточных вод ненадлежащего качества осуществляется в следующем порядке:

4.6.1. В случае непредставления или предоставления питьевой воды или услуг по приему сточных вод ненадлежащего качества, ИСПОЛНИТЕЛЬ КОММУНАЛЬНЫХ УСЛУГ уведомляет об этом аварийно-диспетчерскую службу РЕСУРСОСНАБЖАЮЩЕЙ ОРГАНИЗАЦИИ по телефону 8 (48333) 3-31-71. Уведомление подлежит обязательной регистрации.

4.6.2. РЕСУРСОСНАБЖАЮЩАЯ ОРГАНИЗАЦИЯ по принятой заявке осуществляет проверку качества предоставляемой питьевой воды и услуг по приему сточных вод ненадлежащего качества, который подписывается представителем ИСПОЛНИТЕЛЯ и представителем РЕСУРСОСНАБЖАЮЩЕЙ ОРГАНИЗАЦИИ.

4.6.3. В случае если стороны не пришли к единому решению по поводу качества предоставляемых услуг, проводится повторная проверка, в которой наряду со СТОРОНАМИ может принимать участие представитель объединения потребителей. Указанные лица, в случае их участия в проведении повторной проверки, имеют право подписи Акта непредставления или предоставления питьевой воды или услуг по приему сточных вод ненадлежащего качества.

4.6.4. В Акте непредставления или предоставления питьевой воды или услуг по приему сточных вод ненадлежащего качества указываются нарушения параметров качества, время и дата начала непредставления или предоставления питьевой воды или услуг по приему сточных вод ненадлежащего качества.

4.6.5. Датой начала непредставления или предоставления питьевой воды или услуг по приему сточных вод ненадлежащего качества считается:

- время подачи ИСПОЛНИТЕЛЕМ в аварийно-диспетчерскую службу РЕСУРСОСНАБЖАЮЩЕЙ ОРГАНИЗАЦИИ заявки о факте начала непредставления или предоставления питьевой воды или услуг по приему сточных вод ненадлежащего качества, при отсутствии фиксации предоставления питьевой воды и услуг по приему сточных вод ненадлежащего качества приборами учета;

п. 10.8
и п. 35.4

- дата и время начала нарушения качества коммунальной услуги, которые были зафиксированы коллективным (общедомовым), общим (квартирным), индивидуальным прибором учета или иным средством измерения, которое предназначено для этих целей и используется в соответствии с требованиями законодательства Российской Федерации о единстве измерений, если указанные приборы учета и средства измерения способны сохранять зафиксированные сведения.

5. ЦЕНА ДОГОВОРА И ТАРИФЫ

5.1. Расчеты за отпущенную воду, принятые сточные воды в 2013 году производятся по тарифам, установленным Управлением государственного регулирования тарифов Брянской области.

5.2. На момент заключения ДОГОВОРА (с 01.07.2013) тарифы для Потребителей составляют:

- холодная вода в размере 20руб. 40 коп. (в т.ч. НДС) за 1 куб.м.

- водоотведение в размере 15 руб. 47 коп. (в т.ч. НДС) за 1 куб.м.

5.3. РЕСУРСОСНАБЖАЮЩАЯ ОРГАНИЗАЦИЯ также вправе в одностороннем порядке изменять цену настоящего Договора при вступлении в силу нормативно-правовых актов, изменяющих порядок определения стоимости коммунального ресурса, а также принятия уполномоченным органом власти в области государственного регулирования тарифов, решения об изменении действующего тарифа (тарифов). В указанных случаях, расчеты за коммунальный ресурс будут производиться по стоимости, определенной на основании вновь принятых и вступивших в законную силу нормативно-правовых актов. Изменение тарифов и надбавок не является основанием для перезаключения настоящего ДОГОВОРА.

Об изменении тарифов ИСПОЛНИТЕЛЬ КОММУНАЛЬНЫХ УСЛУГ будет уведомлен дополнительно, в необходимом случае будет сделан перерасчет.

6. СРОКИ и ПОРЯДОК РАСЧЕТОВ ПО ДОГОВОРУ

6.1. По настоящему договору ИСПОЛНИТЕЛЬ КОММУНАЛЬНЫХ УСЛУГ осуществляет оплату путем перечисления денежных средств на расчетный счет или внесения денежных средств в кассу РЕСУРСОСНАБЖАЮЩЕЙ ОРГАНИЗАЦИИ в размере сумм поступивших от Потребителя за услуги водопотребления и водоотведения.

6.2. Расчет осуществляется до 20 числа месяца, следующего за расчетным. При поступлении в указанный срок оплаты в размере не менее 96% РЕСУРСОСНАБЖАЮЩАЯ ОРГАНИЗАЦИЯ не начисляет ИСПОЛНИТЕЛЮ КОММУНАЛЬНЫХ УСЛУГ пеню за просрочку платежей и не осуществляет претензионно-исковую работу по взысканию оставшейся суммы платежей.

6.3. Датой оплаты считается дата поступления денежных средств на расчетный счет или в кассу РЕСУРСОСНАБЖАЮЩЕЙ ОРГАНИЗАЦИИ.

6.4. Если поступившая от ИСПОЛНИТЕЛЯ оплата превышает текущие обязательства ИСПОЛНИТЕЛЯ по платежам, разница зачисляется в счет будущих платежей ИСПОЛНИТЕЛЯ,

6.5. По инициативе любой из СТОРОН проводится сверка расчетов. Для этого, одна из СТОРОН составляет и направляет в адрес второй СТОРОНЫ акт сверки расчетов в двух экземплярах. СТОРОНА, получившая акт сверки, в течение 5 рабочих дней с момента его получения, подписывает акт и возвращает один экземпляр либо направляет письмо о невозможности подписания данного Акта сверки с указанием причин непризнания Акта. Акт сверки подписывается руководителем или лицом, надлежащим образом уполномоченным на подписание данного Акта. Акт сверки составляется сторонами не реже одного раза в квартал. При не поступлении ответа от СТОРОНЫ, в адрес которой был направлен акт сверки, в течение 5 рабочих дней считается, что данные, изложенные в акте сверки СТОРОНАМИ, подтверждены.

6.6. Размер неустоек (штрафов, пеней) за нарушение СТОРОНАМИ условий ДОГОВОРА, данные нарушения указываются в письменной претензии, направляемой СТОРОНЕ, допустившей нарушение обязательств. СТОРОНА, получившая претензию, обязана оплатить неустойку (штраф, пеню), либо предоставить мотивированный отказ в течение 10 дней с момента получения претензии.

6.7. Условия отсрочки или рассрочки оплаты отпущенной питьевой воды и принятых сточных вод, в том числе погашение задолженности по оплате отпущенной питьевой воды и принятых сточных вод, согласовываются с РЕСУРСОСНАБЖАЮЩЕЙ ОРГАНИЗАЦИЕЙ и оформляются письменным соглашением.

7. ОТВЕТСТВЕННОСТЬ СТОРОН

7.1. РЕСУРСОСНАБЖАЮЩАЯ ОРГАНИЗАЦИЯ несет ответственность до границы эксплуатационной ответственности СТОРОН:

- за качество подаваемой питьевой воды и соответствие его санитарным нормам и правилам,

РСО

Н.Е. КОНОНОВ

Исполнитель ком. услуг

А.С.И. Гондов

7.2. РЕСУРСОСНАБЖАЮЩАЯ ОРГАНИЗАЦИЯ не несет ответственность за комплектность, сохранность, работоспособность и нормальное техническое состояние всех без исключения отключающих устройств ИСПОЛНИТЕЛЯ КОММУНАЛЬНЫХ УСЛУГ предотвращающих подтопление подвальных помещений при авариях на водопроводных и канализационных сетях и за ущерб, вызванный этим подтоплением, а также при несоблюдении ИСПОЛНИТЕЛЕМ КОММУНАЛЬНЫХ УСЛУГ требований действующих нормативных документов.

7.3. РЕСУРСОСНАБЖАЮЩАЯ ОРГАНИЗАЦИЯ освобождается от ответственности в случае получения ИСПОЛНИТЕЛЕМ КОММУНАЛЬНЫХ УСЛУГ некачественного ресурса по вине третьих лиц.

7.4. ИСПОЛНИТЕЛЬ КОММУНАЛЬНЫХ УСЛУГ несет ответственность за обслуживание внутридомовых инженерных сетей от границы эксплуатационной ответственности до точек разбора питьевой воды потребителями:

- за качество подаваемой питьевой воды и соответствие его санитарным нормам и правилам;
- нарушения технических параметров отпуска питьевой воды и приема сточных вод.

7.5. ИСПОЛНИТЕЛЬ КОММУНАЛЬНЫХ УСЛУГ несет ответственность за сохранность и эксплуатацию водопроводных и канализационных сетей, сооружений и устройств (в том числе приборов учета), находящихся на его балансе и обслуживании, за сохранность пломб на средствах измерений, задвижке обводной линии, пожарных гидрантах, задвижках и других водопроводных устройствах находящихся на его территории.

7.6. ИСПОЛНИТЕЛЬ КОММУНАЛЬНЫХ УСЛУГ несет ответственность, в том числе за действия потребителей, предусмотренные пунктом 35 Правил предоставления коммунальных услуг собственникам и пользователям помещений в многоквартирных домах и жилых домов, утвержденных постановлением Правительства Российской Федерации от 6 мая 2011 г. N 354, которые повлекли нарушение установленных ДОГОВОРОМ показателей качества коммунального ресурса и объемов поставляемого коммунального ресурса».

7.7. При неоплате ИСПОЛНИТЕЛЕМ КОММУНАЛЬНЫХ УСЛУГ отпущенной питьевой воды и принятых сточных вод в сроки, определенные в пункте 6.2. настоящего ДОГОВОРА, РЕСУРСОСНАБЖАЮЩАЯ ОРГАНИЗАЦИЯ имеет право начислить и взыскать пеню в размере одной трехсотой ставки рефинансирования Центрального банка Российской Федерации, действующей на момент оплаты, от суммы задолженности за каждый день просрочки.

7.8. СТОРОНЫ освобождаются от ответственности за неисполнение или ненадлежащее исполнение обязательств по настоящему ДОГОВОРУ, если это явилось следствием обстоятельств непреодолимой силы, возникших после заключения ДОГОВОРА, как-то: стихийные бедствия, военные действия любого характера, Постановления Правительства РФ или распоряжения иных государственных органов, препятствующие выполнению условий настоящего ДОГОВОРА.

7.9. СТОРОНА, ссылающаяся на обстоятельства непреодолимой силы, обязана незамедлительно информировать другую СТОРОНУ о наступлении подобных обстоятельств в письменной форме. По требованию одной из СТОРОН в этом случае может быть создана комиссия, определяющая возможность дальнейшего исполнения взаимных обязательств. Надлежащим подтверждением наличия обстоятельств непреодолимой силы будут служить решения (заявления) компетентных государственных органов или сообщения в официальных средствах массовой информации.

8. ПРОЧИЕ УСЛОВИЯ

8.1. Споры Сторон, связанные с заключением, изменением, дополнением, исполнением и расторжением настоящего Договора, разрешаются в Арбитражном суде Брянской области, при условии соблюдения претензионного порядка разрешения споров. Срок рассмотрения претензии 15 календарных дней с момента получения.

8.2. В случае нарушения либо ненадлежащего исполнения ИСПОЛНИТЕЛЕМ КОММУНАЛЬНЫХ УСЛУГ, обязательств по оплате настоящего договора, РЕСУРСОСНАБЖАЮЩАЯ ОРГАНИЗАЦИЯ вправе потребовать от ИСПОЛНИТЕЛЯ уплаты неустойки, в размере одной трехсотой ставки рефинансирования Центрального банка Российской Федерации, но не превышающем двукратной учетной ставки Банка России, действовавшей в период такого нарушения.

8.3. Все приложения, изменения и дополнения к настоящему ДОГОВОРУ являются неотъемлемой частью ДОГОВОРА.

8.4. Стороны в праве в одностороннем порядке отказаться от исполнения настоящего договора в случае:

а) для РЕСУРСΟΣНАБЖАЮЩЕЙ ОРГАНИЗАЦИИ - при наличии у ИСПОЛНИТЕЛЯ КОММУНАЛЬНЫХ УСЛУГ признанной им по акту сверки расчетов или подтвержденной решением суда задолженности перед РЕСУРСΟΣНАБЖАЮЩЕЙ ОРГАНИЗАЦИИ за поставленный коммунальный ресурс в размере, превышающем стоимость соответствующего коммунального ресурса за 3 расчетных периода (расчетных месяца). При этом должно обеспечиваться соблюдение прав и законных интересов потребителей, добросовестно исполняющих свои обязательства по оплате соответствующего вида коммунальной услуги, в том числе путем предоставления им этого вида коммунальной услуги РЕСУРСΟΣНАБЖАЮЩЕЙ ОРГАНИЗАЦИИ вплоть до заключения договора ресурсоснабжения с иным исполнителем или напрямую с потребителями, а также путем уведомления потребителей о наличии у исполнителя такой задолженности и возможности выбора собственниками помещений в многоквартирном доме иного способа управления многоквартирным домом, иной управляющей организации и заключения договора ресурсоснабжения напрямую с РЕСУРСΟΣНАБЖАЮЩЕЙ ОРГАНИЗАЦИИ в случае выбора непосредственного способа управления собственниками помещений в многоквартирном доме;

б) для ИСПОЛНИТЕЛЯ КОММУНАЛЬНЫХ УСЛУГ - в случае прекращения обязанности предоставлять соответствующую коммунальную услугу. При этом ИСПОЛНИТЕЛЬ КОММУНАЛЬНЫХ УСЛУГ должен произвести оплату поставленного до момента расторжения договора ресурсоснабжения коммунального ресурса в полном объеме и исполнить иные возникшие до момента расторжения договора ресурсоснабжения обязательства, в том числе обязательств, возникших вследствие применения мер ответственности за нарушение договора.

При отказе от исполнения ДОГОВОРА сторона должна направить письменное уведомление. Договор считается расторгнутым с момента получения такого уведомления, если иное не указано в уведомлении.

8.5. Договор считается заключенным с момента его подписания последней из Сторон.

8.6. Настоящий договор заключен на срок 31 декабря 2013г.

8.7. Настоящий договор, заключенный на срок определенный в пункте 8.6. настоящего договора, считается продленным на тот же срок и на тех же условиях, если за один месяц до окончания срока его действия ни одна из Сторон не заявит о его прекращении или изменении, либо о заключении нового договора на иных условиях. Если одной из Сторон настоящего договора до окончания срока его действия внесено предложение об изменении договора или заключении нового договора, то отношения Сторон до заключения нового договора регулируются в соответствии с условиями настоящего договора.

8.8. Все изменения и дополнения к настоящему ДОГОВОРУ являются действительными, если они совершены в письменной форме и подписаны уполномоченными лицами РЕСУРСΟΣНАБЖАЮЩЕЙ ОРГАНИЗАЦИИ и ИСПОЛНИТЕЛЯ КОММУНАЛЬНЫХ УСЛУГ.

Изменение перечня (включение в ДОГОВОР либо исключение из него) объектов, для нужд которых осуществляется отпуск питьевой воды и прием сточных вод, осуществляется на основании письма ИСПОЛНИТЕЛЯ КОММУНАЛЬНЫХ УСЛУГ с приложением необходимых документов. На основании указанного письма РЕСУРСΟΣНАБЖАЮЩАЯ ОРГАНИЗАЦИЯ составляет дополнительное соглашение и направляет его ИСПОЛНИТЕЛЮ КОММУНАЛЬНЫХ УСЛУГ, который должен подписать его и вернуть РЕСУРСΟΣНАБЖАЮЩЕЙ ОРГАНИЗАЦИИ в течение 5 рабочих дней. Письмо ИСПОЛНИТЕЛЯ КОММУНАЛЬНЫХ УСЛУГ является достаточным основанием для определения количества отпущенной питьевой воды и сброшенных сточных вод с учетом изменений и для начисления размера оплаты. Неподписание ИСПОЛНИТЕЛЕМ КОММУНАЛЬНЫХ УСЛУГ дополнительного соглашения не освобождает его от оплаты отпущенной питьевой воды и принятых сточных вод с учетом внесенных изменений.

8.9. Все документы, связанные с исполнением настоящего ДОГОВОРА (письма, претензии, предупреждения, извещения) должны быть подписаны уполномоченными лицами РЕСУРСΟΣНАБЖАЮЩЕЙ ОРГАНИЗАЦИИ и ИСПОЛНИТЕЛЯ КОММУНАЛЬНЫХ УСЛУГ. Все документы, связанные с исполнением настоящего ДОГОВОРА (письма, претензии, предупреждения, извещения) должны быть вручены другой СТОРОНЕ под роспись, либо направлены по почте или посредством факсимильной связи. В случае, если одна из СТОРОН изменила свое местонахождение и не уведомила об этом вторую СТОРОНУ, любой документ, направляемый этой СТОРОНЕ считается врученным надлежащим образом по истечению 10 дней с даты его направления по адресу местонахождения СТОРОНЫ, указанному в настоящем ДОГОВОРЕ.

9. ЗАКЛЮЧИТЕЛЬНЫЕ ПОЛОЖЕНИЯ

9.1. Расторжение настоящего ДОГОВОРА не освобождает СТОРОНЫ от взаимных расчетов.

9.2. Настоящий ДОГОВОР вступает в силу со дня его подписания последней из сторон договора и действует до 31 декабря 2013 г., а в части взаимных расчетов - до их полного исполнения.

PCO

Н.Е. КОНОНОВ

Исполнитель ком.услуг



9.3. С момента заключения настоящего ДОГОВОРА, ранее заключенные договоры, прекращают свое действие и СТОРОНЫ руководствуются в своих взаимоотношениях исключительно настоящим ДОГОВОРОМ.

9.4. ДОГОВОР считается ежегодно продленным на следующий календарный год, если не менее чем за 30 дней до окончания срока ДОГОВОРА не последует заявление одной из СТОРОН об отказе от продления настоящего ДОГОВОРА на следующий год, или о заключении ДОГОВОРА на иных условиях.

9.5. Договор составлен в двух подлинных экземплярах, имеющих одинаковую юридическую силу по одному экземпляру для каждой из Сторон, при этом все Приложения к настоящему договору являются его неотъемлемой частью.

9.5.1. Приложение № 1 – акт разграничения эксплуатационной ответственности,

9.5.2. Приложение № 2 – перечень объектов с объектами водопотребления и водоотведения,

9.5.3. Приложение № 3 – схемы разграничения эксплуатационной ответственности,

9.5.4. Приложение № 4 – форма акта выполненных работ по договору о показаниях приборов учета холодного и горячего водоснабжения и отвода сточных вод.

10. РЕКВИЗИТЫ СТОРОН ДОГОВОРА

ДМУП ВКХ

ООО «ЖЭУ пос.Старь»

Местонахождение(адрес): 242600, Брянская область г.Дятьково, ул.Рябка, д.2А	Местонахождение (адрес): 242600, Троицкая обл., и. Старь, ул. Весенняя, д. 5.
Телефон/факс: приемная 3-17-41	Телефон/факс: 4-55-41
ИНН 3202006272 КПП 324501001	ИНН 3202011882 КПП 324501001
БИК 041501601	БИК 041501601
Кор.счет: 30101810400000000469	Кор. счет: 30101810400000000601
Расчетный счет: 40702810208100100469	Расчетный счет: 40702810808100000694
Наименование банка: Отделение № 8605 Сбербанка России	Наименование банка: Отделение № 8605 Сбербанка России г.Троицк
E-mail: DMUP-VKH@yandex.ru	E-mail: staryk@yandex.ru
Директор	В.директор И.И. Фомин
М.п.	



С протоколом разногласий
от 24.10.2013 г.

Согласовано:

Юрисконсульт Кузина О.Ю.

Начальник абонентского отдела Шепырева И.В.

Начальник ПТО Карев И.Е.

ПРИЛОЖЕНИЕ №1
к договору №13 от 02.09 2013г.

АКТ
Разграничения эксплуатационной ответственности сторон

г.Дятьково
Мы, нижеподписавшиеся, с одной стороны Муниципальное Унитарное Предприятие
г. Дятьково Водопроводно- Канализационного Хозяйства, именуемое в дальнейшем
Поставщик,
в лице директора-Кононова Николая Егоровича
и потребитель услуг по водоснабжению и водоотведению в дальнейшем
Исполнитель – **ООО «ЖЭУ пос.Старь»**
в лице - Директора **ООО «ЖЭУ пос.Старь»** – Ткачева Геннадия Александровича
На основании п.2.14. «Правил пользования системами коммунального водоснабжения и
канализации
в Российской Федерации» составили настоящий акт о разграничении эксплуатационной
ответственности сторон по водопроводным и канализационным сетям и сооружениям на них
по объектам:

№ п/п	Объект, адрес	Водопроводно-Канализационные сети Абонент	Водопроводно-Канализационные сети Предприятие ВКХ
1	2	3	4
	Пос Старь Ул.Ленина 13, 15, 17, 19.8, 21,23; Ул. 30 л Победы 1, 2,3, 4, 5, 6, 7; Ул.Комарова 2, 4, 6, 7, 8; Ул.Партизанская 10, 12. Ул.Рябка 1, 2, 3, 4, 6, 8, 10; Ул.Спортивная 1, 2, 3, 4, 5.	Внешней границей сетей водоснабжения и водоотведения, входящих в состав общего имущества, является внешняя граница стены многоквартирного дома, а границей эксплуатационной ответственности при наличии коллективного (общедомового) прибора учета соответствующего коммунального ресурса. Является место соединения коллективного (общедомового) прибора учета с соответствующей инженерной сетью, входящей в многоквартирный дом.	Магистральные линии водопроводно – канализационных коммунальных сетей, включая колодец (камеру) в точке присоединения с устройствами и сооружениями для присоединения объекта Абонента.

ПОСТАВЩИК

Директор ДМУПВКХ

Кононов Н.Е.

Согласовано:

Гл.инженер:

Швайковский А.П.

Начальник абонентского отдела:

Шепырева И.В.



ИСПОЛНИТЕЛЬ

Директор ООО «ЖЭУ пос.Старь»:

Ткачев Г.А.

Геннадий Александрович Ткачев
МП



2.1 Перечень объектов с объемами водопотребления и водоотведения

Перечень объектов с базовыми характеристиками для расчета.

№ п/п	Адрес объекта	Документы, подтверждающие право собственности (оперативного управления)	Степень благоустройства	Этажность	Площадь помещений, входящих в состав общего имущества	Количество зарегистрированных жильцов на момент заключения договора, чел.
1	2	3	4	5	6	7
1	п.Старь Ул.Ленина 13					
2	Ул.Ленина 15					
3	Ул.Ленина 17					
4	Ул.Ленина 19					
5	Ул.30 л Победы 1					
6	Ул.30 л Победы 2					
7	Ул.30 л Победы 3					
8	Ул.30 л Победы 4					
9	Ул.30 л Победы 5					
10	Ул.30 л Победы 6					
11	Ул.30 л Победы 7					
12	Ул.Комарова 2					
13	Ул.Комарова 4					
14	Ул.Комарова 6					
15	Ул.Комарова 7					
16	Ул.Комарова 8					
17	Ул.Ленина 8					
18	Ул.Ленина 21					
19	Ул.Ленина 23					
20	Ул.Партизанская 10					
21	Ул.Партизанская 12					
22	Ул.Рябка 1					
23	Ул.Рябка 2					
24	Ул.Рябка 3					
25	Ул.Рябка 4					
26	Ул.Рябка 6					
27	Ул.Рябка 8					
28	Ул.Рябка 10					
29	Ул.Спортивная 1					
30	Ул.Спортивная 2					
31	Ул.Спортивная 3					
32	Ул.Спортивная 4					
33	Ул.Спортивная 5					

ДМУПВ
М.П.



Кочнев Н. Е

Должность, фамилия, инициалы

Подпись

ООО «ЖЭУ п.Старь»
М.П.



И. И. Директор Кочев С. И.

Должность, фамилия, инициалы

Подпись

к Договору на отпуск питьевой воды и (или) прием сточных вод № 13 Приложение №4
от «02» 09 2013г.

**Акт
выполненных работ по Договору
о показаниях приборов учета холодного (ХВС) и горячего (ГВС) водоснабжения и отвода
сточных вод.**

г. Дятьково

_____ 2013г.

Муниципальное унитарное предприятие водопроводно-канализационного хозяйства, именуемое в дальнейшем "РЕСУРСОСНАБЖАЮЩАЯ ОРГАНИЗАЦИЯ", в лице инженера абонентского отдела Лукьяновой Светланы Валерьевны, с одной стороны, и ООО «ЖЭУ пос.Старь», именуемое в дальнейшем "Исполнитель коммунальных услуг", в лице _____, с другой стороны, составили настоящий акт об оказанных услугах за период с _____ по _____, Договор № _____, Юридический адрес _____

Вид услуг	Способ учета	Данные для расчета	Значение	Кол-во дней	куб. м.
1	2	3	4	5	6
Узел учета		Адрес объекта			
отпуск холодной воды	по показаниям общедомовых приборов учета	Предыдущие показания			
		Текущие показания			
	по нормативу	норма м3/сутки			
	по среднесуточному	Среднесуточный объем за 6 предыдущих месяцев, м.3			
	по пропускной способности системы				
отпуск горячей воды	по показаниям общедомовых приборов учета	Предыдущие показания			
		Текущие показания			
	по нормативу	норма м3/сутки			
	по среднесуточному	Среднесуточный объем за 6 предыдущих месяцев, м.3			
	по пропускной способности системы				
отпуск стоков	по показаниям общедомовых приборов учета	Предыдущие показания			
		Текущие показания			
	по нормативу	норма м3/сутки			
	по среднесуточному	Среднесуточный объем за 6 предыдущих месяцев, м.3			
	по пропускной способности системы				

Всего воды в _____ 200 г.

Всего стоков в _____ 200 г.

Представитель ДМУП ВКХ

Должность _____

Ф.И.О. _____

Подпись _____

Принял _____

(дата)

Представитель ООО «ЖЭУ пос.Старь»

Должность _____

Ф.И.О. _____

Подпись _____

Сдал _____

(дата)

Врио дир. ООО «ЖЭУ пос.Старь»
Гоним С.А.



СХЕМА

разграничения эксплуатационной ответственности
между ДМУП ВКХ и ООО «ЖЭУ пос.Старь»
(пос.Старь, ул.Ленина, д.13,15,17,19,21,23)

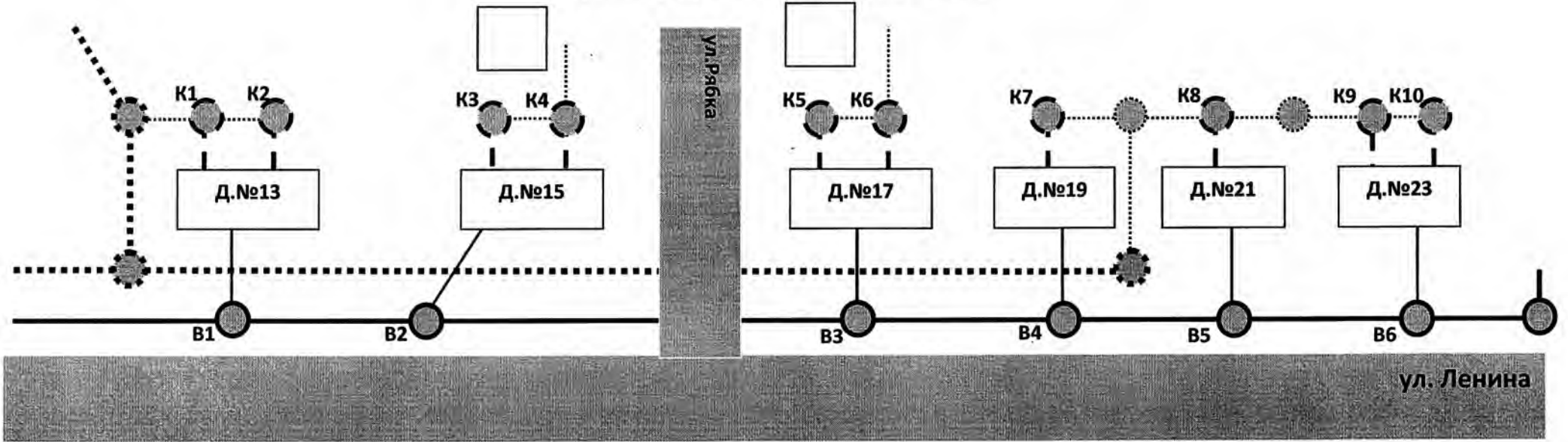

- - Водопроводные сети ДМУП ВКХ
- - Внутридворовые водопроводные сети
- - Канализационные сети ДМУП ВКХ
- - Внутридворовые канализационные сети
- - - - - Канализационные сети ООО «ЖЭУ пос.Старь»

B1-B6, K1-K10 - границы эксплуатационной ответственности

Согласовано: начальник ПТО Карев И.Е.

ПОСТАВЩИК

Гл.инженер ДМУП ВКХ

Швайковский А.П.



ИСПОЛНИТЕЛЬ

Директор ООО «ЖЭУ пос.Старь»

Г.А.Ткачев



СХЕМА

Приложение №3.1

разграничения эксплуатационной ответственности
 между ДМУП ВКХ и ООО «ЖЭУ пос.Старь»
 (п.Старь, ул.30лет Победы, д.1,2,3,4,5,6,7)

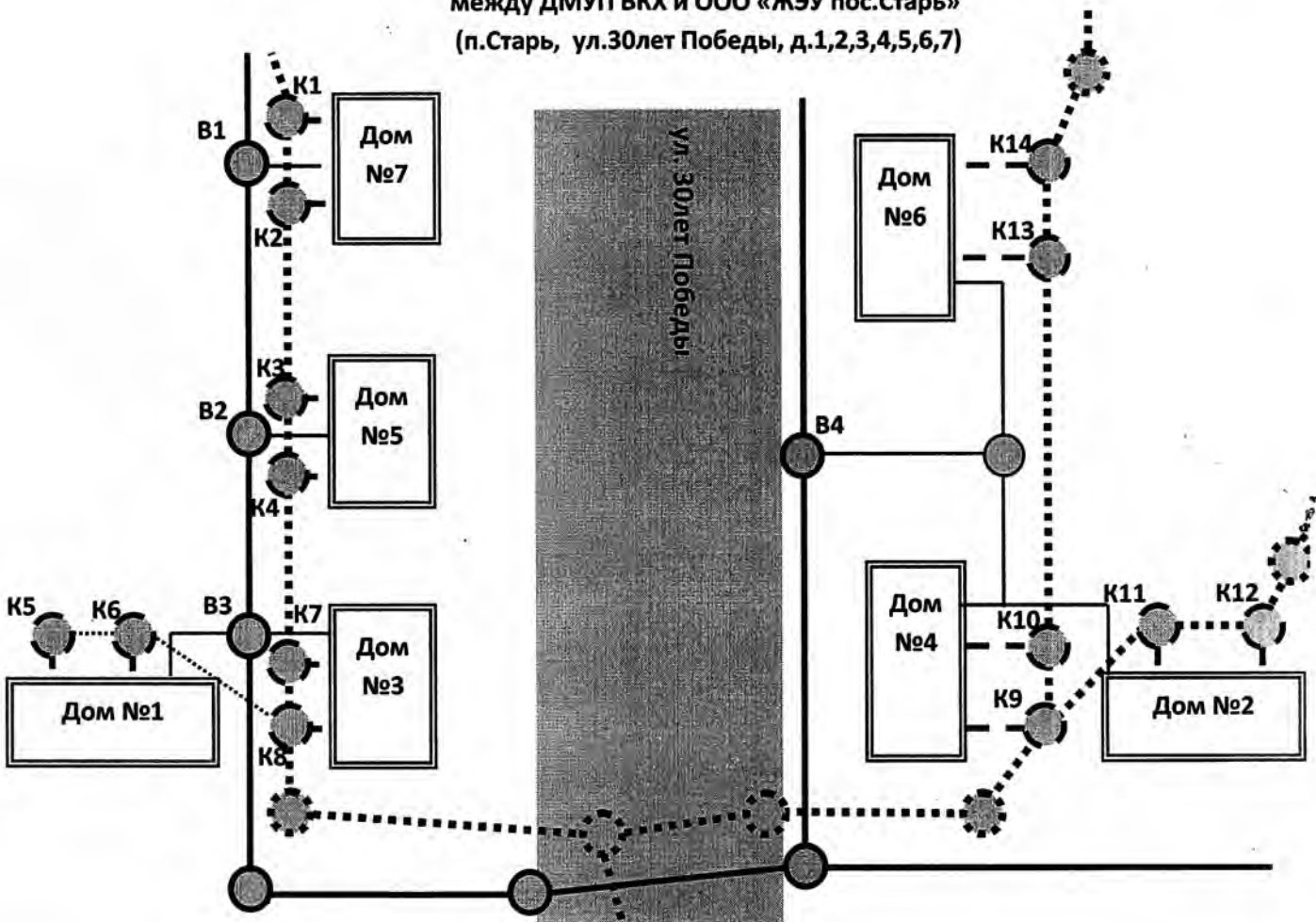

- - Водопроводные сети ДМУП ВКХ
- - Внутривдворовые водопроводные сети
- - Внутривдворовые канализационные сети
- - Канализационные сети ДМУП ВКХ
- - Канализационные сети ООО «ЖЭУ пос.Старь»

B1-B4, K1-K14- границы эксплуатационной ответственности

ПОСТАВЩИК

ИСПОЛНИТЕЛЬ

Гл. инженер ДМУП ВКХ

Директор ООО «ЖЭУ пос.Старь»

Швайковский А.П. _____
 МП

Г.А.Ткачев _____

Согласовано: начальник ПТО _____

Карев И.Е.



СХЕМА

Приложение №3.1.1

разграничения эксплуатационной ответственности
между ДМУП ВКХ и ООО «ЖЭУ пос.Старь»
(пос.Старь, ул.Ленина, д.8)

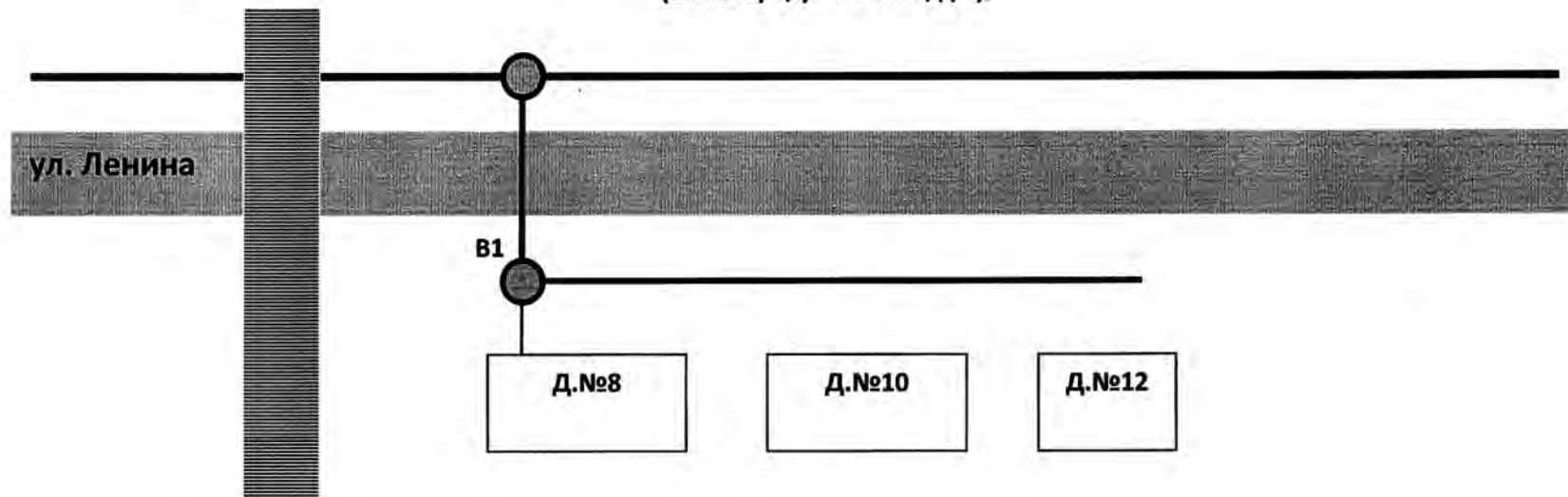

- - Водопроводные сети ДМУП ВКХ
- - Внутридворовые водопроводные сети
- ▨ - железная дорога

B1 - границы эксплуатационной ответственности

Согласовано: начальник ПТО И.Е. Карев Карев И.Е.



МП

ИСПОЛНИТЕЛЬ

Директор ООО «ЖЭУ пос.Старь»

Г.А.Ткачев



СХЕМА

**разграничения эксплуатационной ответственности
между ДМУП ВКХ и ООО «ЖЭУ пос.Старь»**

(п. Старь, ул. Комарова, д.2,4,6,7,8)

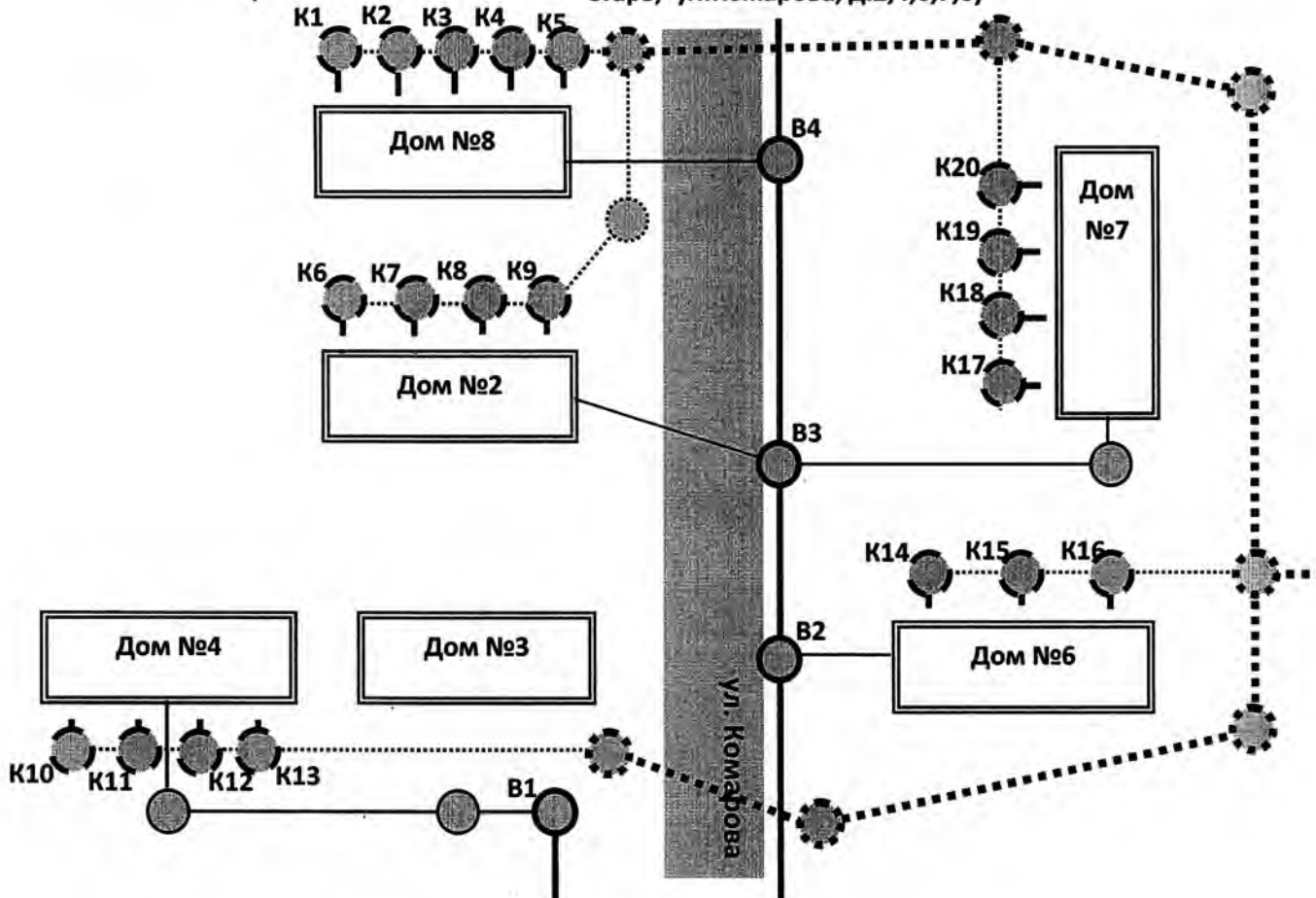

- - Водопроводные сети ДМУП ВКХ
- - Внутриворовые водопроводные сети
- - Внутриворовые канализационные сети
- - Канализационные сети ДМУП ВКХ
- - Канализационные сети ООО «ЖЭУ пос.Старь»

В1-В4, К1-К22- границы эксплуатационной ответственности

ПОСТАВЩИК

Генеральный директор ДМУП ВКХ
Швайковский К.П.

МП

Согласовано: начальник ПТО _____ Карев И.Е.

ИСПОЛНИТЕЛЬ

Директор ООО «ЖЭУ пос.Старь»

Г.А.Ткачев

СХЕМА
разграничения эксплуатационной ответственности
между ДМУП ВКХ и ООО «ЖЭУ пос.Старь»
(пос.Старь, ул.Партизанская, д.10, д.12)

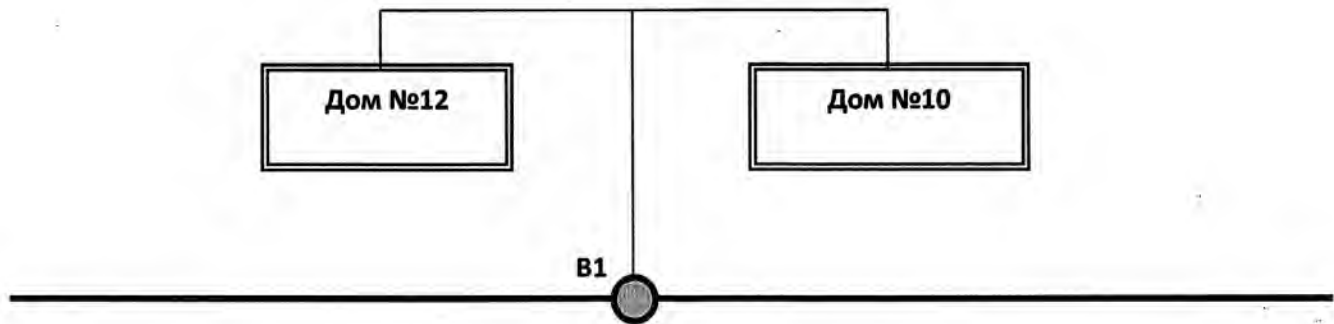

ул. Партизанская

- - Водопроводные сети ДМУП ВКХ
- - Внутриворовые водопроводные сети

В1- границы эксплуатационной ответственности

ПОСТАВЩИК

Гл.инженер ДМУП ВКХ

Швайковский А.П.



ИСПОЛНИТЕЛЬ

Директор ООО «ЖЭУ пос.Старь»

Г.А.Ткачев



Согласовано: начальник ПТО И.Е. Карев Карев И.Е.

СХЕМА

разграничения эксплуатационной ответственности
между ДМУП ВКХ и ООО «ЖЭУ пос.Старь»
(пос.Старь, ул.Рябка, д.1,2,3,4)

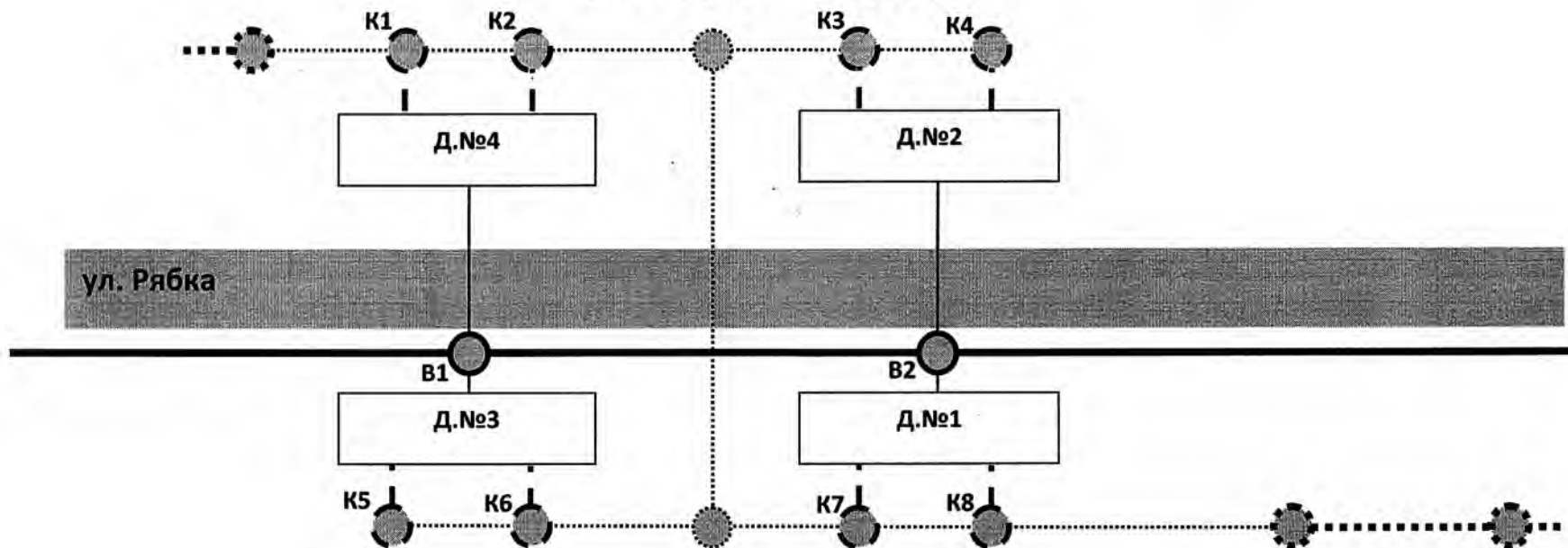

- - — - — - - Канализационные сети ООО «ЖЭУ пос.Старь»
- - Внутривордовые канализационные сети
- - Канализационные сети ДМУП ВКХ
- — — — — - - Внутривордовые водопроводные сети
- - водопроводные сети ДМУП ВКХ

В1,В2,К1-К8 - границы эксплуатационной ответственности

Согласовано: начальник ПТО Карев И.Е.



ИСПОЛНИТЕЛЬ

Директор ООО «ЖЭУ пос.Старь»
Г.А.Ткачев



СХЕМА
разграничения эксплуатационной ответственности
между ДМУП ВКХ и ООО «ЖЭУ пос.Старь»
(п.Старь, ул.Спортивная, д.1,2,3,4,5)

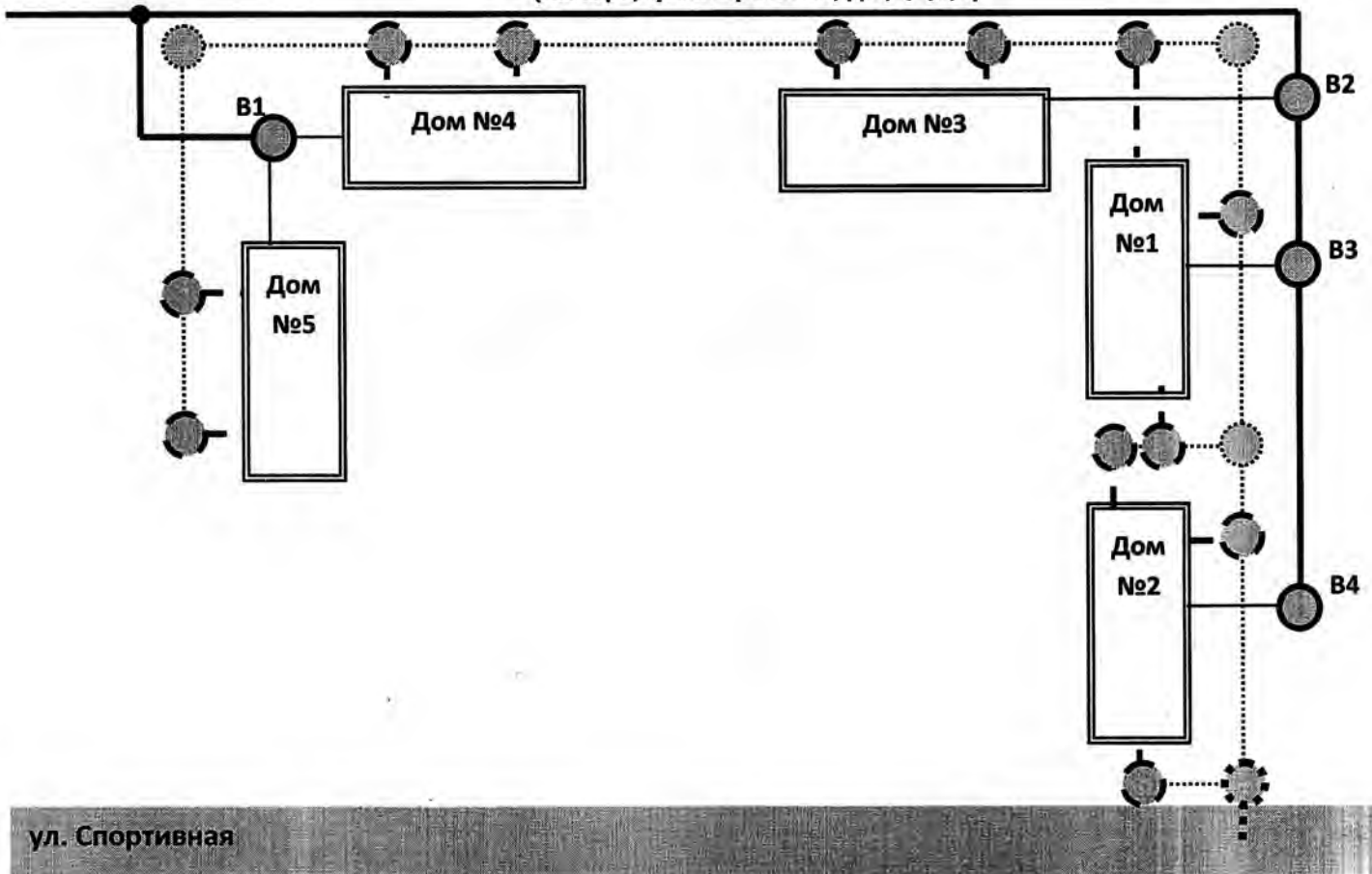

- - Водопроводные сети ДМУП ВКХ
- - Внутридворовые водопроводные сети
- - Внутридворовые канализационные сети
- - Канализационные сети ДМУП ВКХ
- - - - - Канализационные сети ООО «ЖЭУ пос.Старь»

В1-В4- границы эксплуатационной ответственности

ПОСТАВЩИК

Гл.инженер ДМУП ВКХ

Швайковский А.В.



Согласовано: начальник ПТО _____

Карев И.Е.

ИСПОЛНИТЕЛЬ

Директор ООО «ЖЭУ пос.Старь»

Г.А.Ткачев



ПРОТОКОЛ РАЗНОГЛАСИЙ

к договору на отпуск питьевой воды и прием сточных вод № 13 от 2 сентября 2013 г.

пос. Старь

« 24 » октября 2013 г.

Муниципальное унитарное предприятие г. Дятьково водно-канализационного хозяйства в лице Директора Кононова Николая Егоровича, действующего на основании Устава предприятия, именуемое в дальнейшем «Ресурсоснабжающая организация», с одной стороны, и ООО «Жилищно-эксплуатационное управление поселка Старь» в лице Врио директора Попова Сергея Ивановича, действующего на основании Устава и доверенности № 3 от 21.02.2013 г., именуемое в дальнейшем «Исполнитель коммунальных услуг», с другой стороны, составили настоящий протокол разногласий о нижеследующем:

Редакция «Исполнителя»	Редакция «Заказчика»
п. 1.1. по тексту	<p>п.1.1. Изложить в следующей редакции:</p> <p>«По настоящему договору Ресурсоснабжающая организация, обязуется подавать Исполнителю коммунальных услуг через присоединенную водопроводную сеть из централизованных систем холодного водоснабжения холодную (питьевую) воду.</p> <p>Исполнитель коммунальных услуг обязуется оплачивать холодную (питьевую) воду (далее - холодную воду) установленного качества в объеме, определенном настоящим договором.</p> <p>Ресурсоснабжающая организация обязуется осуществлять прием сточных вод Исполнителя коммунальных услуг и обеспечивать их транспортировку, очистку и сброс в водный объект, а Исполнитель коммунальных услуг оплачивать водоотведение и принятую холодную воду в сроки, порядке и размере, которые предусмотрены настоящим договором, обеспечивать безопасность эксплуатации находящихся в его ведении водопроводных и канализационных сетей.»</p>
п.1.2. по тексту	<p>п.1.2. Изложить в следующей редакции:</p> <p>«Отпуск холодной воды и прием сточных вод Исполнителя коммунальных услуг производится в соответствии с условиями настоящего договора Ресурсоснабжающей организацией, в количестве определенном п. 4.1. Качество отпускаемой Исполнителю коммунальных услуг холодной воды должно соответствовать установленным критериям безопасности и утвержденным санитарно-гигиеническим стандартам качества холодной воды. Перечень объектов и степень благоустройства многоквартирных домов определяются Приложением № 2 к настоящему договору.</p>
п.1.3. по тексту	п.1.3. Исключить.
п. 1.4. по тексту	<p>п. 1.4. дополнить следующими абзацами:</p> <p>«- Постановление Правительства РФ от 13.08.2006 N 491 (ред. от 14.05.2013) "Об утверждении Правил содержания общего имущества в многоквартирном доме и правил изменения размера платы за содержание и ремонт жилого помещения в случае оказания услуг и выполнения работ по управлению, содержанию и ремонту общего имущества в многоквартирном доме ненадлежащего качества и (или) с перерывами, превышающими установленную продолжительность";</p> <p>- Постановлением Правительства РФ от 04.09.2013 N 776 "Об утверждении Правил организации коммерческого учета воды, сточных</p>

	<p>вод";</p> <p>- "СП 31.13330.2012. Свод правил. Водоснабжение. Наружные сети и сооружения." (утв. Приказом Минрегиона России от 29.12.2011 N 635/14).»</p>
п. 1.6. по тексту	<p>В случае нарушения Ресурсоснабжающей организацией требований к качеству холодной воды, режима подачи холодной воды и (или) уровня давления холодной воды Исполнитель коммунальных услуг вправе потребовать пропорционального снижения размера оплаты по настоящему договору в соответствующем расчетном периоде.</p> <p>В случае нарушения Ресурсоснабжающей организацией режима приема сточных вод Исполнитель коммунальных услуг вправе потребовать пропорционального снижения размера оплаты по настоящему договору в соответствующем расчетном периоде.</p> <p>Ответственность Ресурсоснабжающей организации за качество подаваемой холодной воды определяется до границы эксплуатационной ответственности по водопроводным сетям Исполнителя коммунальных услуг, установленной в соответствии с актом о разграничении эксплуатационной ответственности, приведенным в приложении N 1.</p>
Отсутствует	<p>Добавить п.1.7. следующего содержания:</p> <p>«Граница раздела эксплуатационной ответственности по водопроводным и канализационным сетям, находящимся в эксплуатационной ответственности Исполнителя коммунальных услуг и Ресурсоснабжающей организации определяется в акте о разграничении эксплуатационной ответственности, приведенном в приложении № 1 к настоящему договору.</p> <p>Местом исполнения обязательств по договору является внешняя граница стены многоквартирного дома, а в случае установки общедомового прибора учета – место соединения общедомового прибора учета с соответствующей инженерной сетью входящей в состав общего имущества.»</p>
п. 2.1.1. по тексту	<p>п.2.1.1. Изложить в следующей редакции:</p> <p>«Осуществлять производственный контроль качества холодной воды и производственный контроль состава и свойств сточных вод.»</p>
п. 2.1.4. по тексту	<p>п.2.1.4. Изложить в следующей редакции:</p> <p>«Обеспечить гарантированный уровень давления в системе водоснабжения в месте исполнения обязательств определенном п. 1.7. настоящего договора в соответствии с п. 5.11. СП. 31.13330.2012 (утв. Приказом Минрегиона России от 29.12.2011. г. № 635/14).</p> <p>Допустимая продолжительность перерыва подачи холодной воды и водоотведения не должна превышать установленную приложением №1 к Правилам предоставления коммунальных услуг утвержденных Постановлением Правительства № 354 от 06.05.2011 г.»</p>
п. 2.1.7. по тексту	<p>п.2.1.7. Изложить в следующей редакции:</p> <p>«Осуществлять контроль за соблюдением Исполнителем коммунальных услуг режима водоотведения и нормативов по объему и составу отводимых в централизованную систему водоотведения сточных вод, требований к составу и свойствам сточных вод, установленных в целях предотвращения негативного воздействия на работу централизованной системы водоотведения.»</p>

п. 2.1.8. по тексту	п.2.1.8. Исключить
Отсутствует	Добавить п. 2.1.13. следующего содержания: «Осуществлять подачу Исполнителю коммунальных услуг холодной воды установленного качества в объеме, установленном настоящим договором. Не допускать ухудшения качества воды ниже показателей, установленных законодательством Российской Федерации в области обеспечения санитарно-эпидемиологического благополучия населения и настоящим договором, за исключением случаев, предусмотренных законодательством Российской Федерации.»
Отсутствует	Добавить п. 2.1.14. следующего содержания: «Обеспечивать эксплуатацию водопроводных и канализационных сетей, принадлежащих Ресурсоснабжающей организации на праве собственности или ином законном основании и (или) находящихся в границах ее эксплуатационной ответственности, согласно требованиям нормативно-технических документов.»
Отсутствует	Добавить п. 2.1.15. следующего содержания: «Соблюдать установленный режим подачи холодной воды и режим приема сточных вод.»
Отсутствует	Добавить п. 2.1.16. следующего содержания: «С даты выявления несоответствия показателей холодной воды, характеризующих ее безопасность, требованиям законодательства Российской Федерации незамедлительно известить об этом Исполнителя коммунальных услуг в порядке, предусмотренном законодательством Российской Федерации. Указанное извещение должно осуществляться любыми доступными способами, позволяющими подтвердить получение такого уведомления адресатом (почтовое отправление, телеграмма, факсограмма, телефонограмма, информационно-телекоммуникационная сеть "Интернет").»
Отсутствует	Добавить п. 2.1.17. следующего содержания: «Предоставлять Исполнителю коммунальных услуг информацию в соответствии со стандартами раскрытия информации в порядке, предусмотренном законодательством Российской Федерации.»
Отсутствует	Добавить п. 2.1.18. следующего содержания: «Отвечать на жалобы и обращения Исполнителя коммунальных услуг по вопросам, связанным с исполнением настоящего договора, в течение срока, установленного законодательством Российской Федерации.»
Отсутствует	Добавить п. 2.1.19. следующего содержания: «Опломбировать Исполнителю коммунальных услуг приборы учета холодной воды и сточных вод без взимания платы, за исключением случаев, предусмотренных правилами организации коммерческого учета воды и сточных вод, утверждаемыми Правительством Российской Федерации, при которых взимается плата за опломбирование приборов учета.»
Отсутствует	Добавить п. 2.1.20. следующего содержания: «Принимать необходимые меры по своевременной ликвидации аварий и повреждений на централизованных системах холодного водоснабжения и водоотведения, принадлежащих ей на праве собственности или ином законном основании, в порядке и сроки, которые установлены нормативно-технической документацией, а также по возобновлению действия таких

	систем с соблюдением требований, установленных законодательством Российской Федерации.»
Отсутствует	Добавить п. 2.1.21. следующего содержания: «Обеспечить учет поставляемой холодной воды на границе эксплуатационной ответственности посредством установки общедомовых приборов учета холодной воды в соответствии с ФЗ № 261-ФЗ от 23.11.2009 г «Об энергосбережении и о повышении энергетической эффективности и о внесении изменений в отдельные законодательные акты Российской Федерации».
п. 2.2.2. по тексту	Исключить из абз. 8 п. 2.2.2. следующие слова: «"Правилами пользования" № 168 от 12.02.1999 и » <i>Основание: Постановление Правительства РФ от 12.02.1999 N 168 (ред. от 04.11.2006) "О дополнительных мерах по реализации Указа Президента Российской Федерации от 10 августа 1998 г. N 944" утративший силу с 1 января 2012 года в связи с изданием Постановления Правительства РФ от 16.03.2011 N 171 <u>не имеет связи с содержанием рассматриваемого договора.</u></i>
п. 2.2.7. по тексту	п. 2.2.7. Исключить.
п. 3.1.2. по тексту	п.3.1.2. Изложить в следующей редакции: «Обеспечивать эксплуатацию водопроводных и канализационных сетей, принадлежащих ему на праве собственности или ином законном основании и (или) находящихся в границах его эксплуатационной ответственности, согласно требованиям нормативно-технических документов и условиям настоящего договора.»
п. 3.1.3. по тексту	п.3.1.3. Изложить в следующей редакции: «Вести учет потребителей услуг холодного водоснабжения и канализации. В случае постановки на регистрационный учет новых жильцов или снятия с регистрационного учета, предоставлять данные в Ресурсоснабжающую организацию об изменении количества зарегистрированных потребителей не позднее одного месяца со дня такого изменения.
п. 3.1.4. по тексту	п.3.1.4. Исключить.
п. 3.1.5. по тексту	п. 3.1.5. Изложить в следующей редакции: «Для определения нарушения технических параметров подачи холодной воды оборудовать инженерные сети поверенными измерительными приборами на границе эксплуатационной ответственности при наличии технической возможности.»
п. 3.1.6. по тексту	п. 3.1.6. Исключить.
п. 3.1.8. по тексту	п. 3.1.8. Исключить.
п. 3.1.12. по тексту	п. 3.1.12. Исключить.
п. 3.1.13. по тексту	п. 3.1.13. Исключить.
п. 3.2.2. в тексте договора отсутствует	п. 3.2.2. Отсутствует.

п. 3.2.3. по тексту	п. 3.2.3. Исключить.
п. 3.2.7. по тексту	п. 3.2.7. Изложить в следующей редакции: «Получать от Ресурсоснабжающей организации информацию о результатах производственного контроля качества холодной воды, состава и свойств сточных вод, осуществляемого в порядке, предусмотренном законодательством РФ, и производственного контроля состава и свойств сточных вод, осуществляемого в соответствии с Правилами осуществления контроля состава и свойств сточных вод, утвержденными постановлением Правительства Российской Федерации от 21 июня 2013 г. N 525.»
п. 3.2.10. по тексту	п. 3.2.10. Изложить в следующей редакции: «Осуществлять в целях контроля качества холодной воды, состава и свойств сточных вод отбор проб холодной воды и сточных вод, в том числе параллельных проб, а также принимать участие в отборе проб холодной воды и сточных вод, осуществляемом Ресурсоснабжающей организацией.»
п. 3.2.11. по тексту	п. 3.2.11. Исключить. Дублирует п. 3.2.6. настоящего договора.
п. 4.1.2. по тексту	п. 4.1.2. Изложить в следующей редакции: «В случае отсутствия общедомового прибора учета (а также в случае выхода из строя, утраты ранее введенного в эксплуатацию общедомового прибора учета или истечения срока его эксплуатации) объем поставленной холодной воды определяется по формуле согласно п. в) ст. 21 Постановления Правительства РФ от 14.02.2012 № 124"О правилах, обязательных при заключении договоров снабжения коммунальными ресурсами для целей оказания коммунальных услуг".»
Отсутствует.	Добавить п. 4.1.3. следующего содержания: «В случае отсутствия общедомового прибора учета (а также в случае выхода из строя, утраты ранее введенного в эксплуатацию общедомового прибора учета или истечения срока его эксплуатации) объем сброшенных сточных вод определяется равным объему поставленной холодной воды (включая горячее водоснабжение), за вычетом объема холодной воды (включая горячее водоснабжение) поставленной на общедомовые нужды. Основание: отсутствуют принятые и утвержденные нормативы на общедомовые нужды водоотведения.»
п. 4.3. по тексту	п. 4.3. Исключить.
п. 4.4. по тексту	п. 4.4. Изложить в следующей редакции: «Исполнитель коммунальных услуг, осуществляющий учет поданной холодной воды и отведенных сточных вод, снимает показания общедомовых приборов учета на последнее число расчетного периода, установленного настоящим договором, а также вносит показания приборов учета в журнал учета расхода воды и сброшенных сточных вод согласно п. 3.1.15. настоящего договора и передает эти сведения Ресурсоснабжающей организации не позднее второго числа месяца следующего за расчетным. Если этот день приходится на выходной или праздничный день, то на следующий рабочий день. При отсутствии общедомового прибора учета Исполнитель коммунальных услуг в эти же сроки передаёт информацию, используемую для определения объемов поставленной холодной воды и сброшенных сточных вод.»

	Передача Исполнителем коммунальных услуг сведений о показаниях приборов учета Ресурсоснабжающей организации осуществляется любыми доступными способами, позволяющими подтвердить получение такого уведомления адресатом.»
п. 4.5. по тексту	п. 4.5. Изложить в следующей редакции: «Ресурсоснабжающая организация в течение 5 рабочих дней с момента получения необходимых сведений направляет Исполнителю коммунальных услуг счет-фактуру и акт выполненных работ за водоснабжение и водоотведение. Исполнитель коммунальных услуг в течение 5 рабочих дней с момента получения указанных документов должен рассмотреть, подписать и вернуть один экземпляр акта выполненных работ, либо представить мотивированный отказ. В случае, если Исполнитель коммунальных услуг в установленный срок не вернул подписанный акт и не представил мотивированный отказ от его подписания, услуги по договору считаются выполненными в полном объеме без замечаний и подлежат оплате в соответствии с условиями настоящего договора.»
п. 4.6.2. по тексту	4.6.2. Изложить в следующей редакции: п. 108 пп. 354 ² <u>2009</u> «Ресурсоснабжающая организация по принятой заявке в течение 1 часа с момента получения указанной заявки совместно с Исполнителем коммунальных услуг проводит проверку качества, объема и гарантированного давления в точке поставки холодной воды (приложение № 2) и услуг по водоотведению для установления факта непредставления соответствующих коммунальных ресурсов или предоставления соответствующих коммунальных ресурсов ненадлежащего качества.»
п. 4.6.3. по тексту	4.6.3. Изложить в следующей редакции: «В случае если стороны не пришли к единому решению по поводу качества предоставляемых услуг, проводится повторная проверка, в которой наряду со сторонами может принимать участие представитель совета многоквартирного дома и (или) уполномоченный представитель органа местного самоуправления, органа исполнительной власти РФ. Указанные лица, в случае их участия в проведении повторной проверки, имеют право подписи Акта непредставления или предоставления холодной воды или услуг по приему сточных вод ненадлежащего качества.»
п. 5.3. по тексту	п. 5.3. Дополнить абз. 2. следующего содержания: «Изменение цены договора тарифов и нормативов потребления коммунальных ресурсов оформляется дополнительным соглашением, являющимся неотъемлемой частью настоящего договора.»
п. 7.1. по тексту	п. 7.1. Изложить в следующей редакции: «Ресурсоснабжающая организация несет ответственность до границы эксплуатационной ответственности сторон: - за качество подаваемой холодной воды и соответствие его санитарным нормам и правилам; - за гарантированный уровень давления холодной воды в точке поставки (приложение № 2).»
п. 7.3. по тексту	п. 7.3. Исключить.
п. 7.4. по тексту	п. 7.4. Изложить в следующей редакции: «Исполнитель коммунальных услуг несет ответственность за обслуживание внутридомовых инженерных сетей от границы эксплуатационной от-

	ветственности до первого отключающего устройства на стояке холодной воды в квартирах собственников помещений: - за качество подаваемой холодной воды и соответствие его санитарным нормам и правилам; нарушения технических параметров отпуска холодной воды и прием сточных вод.»
п. 8.2. по тексту	п. 8.2. Исключить. Дублирует п. 7.7. настоящего договора.
п. 9.5.2. по тексту	п. 9.5.2. Изложить в следующей редакции: «Приложение № 2 – Сведения о многоквартирных домах с базовыми характеристиками и сведениями о гарантированном уровне давления холодной воды в системе водоснабжения в точке поставки.»
Отсутствует	Добавить п. 9.5.5. следующего содержания: «Приложение № 5 - Сведения об узлах учета и приборах учета холодной воды, сточных вод.»
Приложение № 1 к договору № 13 от 02.09.2013 г.	В Приложении № 1 к договору № 13 от 02.09.2013 г. слова: «п. 2.14. «Правила пользования системами коммунального водоснабжения и канализации в Российской Федерации» заменить следующими словами: «п. 31 Постановления Правительства РФ от 29.07.2013 N 644 "Об утверждении Правил холодного водоснабжения и водоотведения и о внесении изменений в некоторые акты Правительства Российской Федерации"»
Приложение № 2 к договору № 13 от 02.09.2013 г.	Приложение № 2 к договору № 13 от 02.09.2013 г. изложить в редакции указанной в приложении № 1 к настоящему протоколу разногласий.
Приложение № 3 к договору № 13 от 02.09.2013 г.	Приложение № 3 к договору № 13 от 02.09.2013 г. изложить в редакции указанной в приложении № 2 к настоящему протоколу разногласий.
Отсутствует	Добавить приложение № 5 к договору № 13 от 02.09.2013 г. содержания указанного в приложении № 3 к настоящему протоколу разногласий.

1. Настоящий Протокол разногласий составлен в двух экземплярах, имеющий одинаковую юридическую силу для обеих сторон.
2. Настоящий Протокол разногласий вступает в силу с момента его подписания обеими сторонами.
3. Приложения на 10 листе(ах):
Приложение № 1 - на 2 л. в 1 экз.;
Приложение № 2 - на 7 л. в 1 экз.;
Приложение № 3 - на 1 л. в 1 экз.

от «Исполнителя коммунальных услуг»
Директор
Н.Е. Кононов
2013 г.

от «Исполнителя коммунальных услуг»
Врио директор

С.И. Попов
дата 24.10.2013

С претензией
связанная
разрешается
Куркина О.Ю.



Сведения о многоквартирных домах с базовыми характеристиками и сведениями о гарантированном уровне давления холодной воды в системе водоснабжения в точке поставки.

№ п/п	Адрес МКД	Документ подтверждающий право оперативного управления	Степень благоустройства	Этажность	Площадь МОП для расчета платы за ОДН(м ²)	Численность зарег. жильцов, (чел.)	Гарантированный уровень давления в точке поставки ХВС, не менее, (кг/см ²)
1.	ул. 30 л. Победы д. 1	Протокол общего собрания № 20 от 28.01.2008 г.	Ц ХВС/ЦВО	2	57	14	1,8
2.	ул. 30 л. Победы д. 2	Протокол общего собрания № 21 от 28.01.2008 г.	Ц ХВС/ЦВО	2	54,2	11	1,8
3.	ул. 30 л. Победы д. 3	Протокол общего собрания № 22 от 28.01.2008 г.	Ц ХВС/ЦВО	2	43,8	13	1,8
4.	ул. 30 л. Победы д. 4	Протокол общего собрания № 23 от 28.01.2008 г.	Ц ХВС/ЦВО	2	58	16	1,8
5.	ул. 30 л. Победы д. 5	Протокол общего собрания № 24 от 28.01.2008 г.	Ц ХВС/ЦВО	2	44,6	18	1,8
6.	ул. 30 л. Победы д. 6	Протокол общего собрания № 25 от 28.01.2008 г.	Ц ХВС/ЦВО	2	57	18	1,8
7.	ул. 30 л. Победы д. 7	Протокол общего собрания № 26 от 28.01.2008 г.	Ц ХВС/ЦВО	2	57,6	18	1,8
8.	ул. Спортивная д. 1	Протокол общего собрания № 29 от 28.01.2008 г.	Ц ХВС/ЦВО	2	100,8	31	1,8
9.	ул. Спортивная д. 2	Протокол общего собрания № 30 от 28.01.2008 г.	Ц ХВС/ЦВО	2	108,3	33	1,8
10.	ул. Спортивная д. 3	Протокол общего собрания № 1 от 23.04.2008 г.	Ц ХВС/ЦВО	3	149,3	49	2,2
11.	ул. Спортивная д. 4	Протокол общего собрания № 1 от 12.02.2008 г.	Ц ХВС/ЦВО	3	143,5	51	2,2
12.	ул. Спортивна д. 5	Протокол общего собрания № 1 от 12.02.2008 г.	Ц ХВС/ЦВО	3	135	47	2,2
13.	ул. Ленина д. 13	Протокол общего собрания № 33 от 28.01.2008 г.	Ц ХВС/ЦВО	2	62,5	13	1,8
14.	ул. Ленина д. 15	Протокол общего собрания № 34 от 28.01.2008 г.	Ц ХВС/ЦВО	2	63,8	15	1,8
15.	ул. Ленина д. 17	Протокол общего собрания № 35 от 28.01.2008 г.	Ц ХВС/ЦВО	2	64,3	13	1,8
16.	ул. Ленина д. 19	Протокол общего собрания № 36 от 28.01.2008 г.	Ц ХВС/ЦВО	2	29,8	12	1,8
17.	ул. Ленина д. 21	Протокол общего собрания № 37 от 28.01.2008 г.	Ц ХВС/ЦВО	2	23,6	12	1,8
18.	ул. Ленина д. 23	Протокол общего собрания № 38 от 28.01.2008 г.	Ц ХВС/ЦВО	3	92,2	36	2,2
19.	ул. Ленина д. 8	Протокол общего собрания № 32 от 28.01.2008 г.	Ц. ХВС	1	0	5	1,4
20.	ул. Рябка д. 1	Протокол общего собрания № 1 от 28.01.2008 г.	Ц ХВС/ЦВО	2	62,6	31	1,8
21.	ул. Рябка д. 2	Протокол общего собрания № 1 от 28.01.2008 г.	Ц ХВС/ЦВО	2	62,6	19	1,8
22.	ул. Рябка д. 3	Протокол общего собрания № 11 от 28.01.2008 г.	Ц ХВС/ЦВО	2	72	22	1,8
23.	ул. Рябка д. 4	Протокол общего собрания № 1 от 28.01.2008 г.	Ц ХВС/ЦВО	2	47,2	24	1,8
24.	ул. Рябка д. 6	Протокол общего собрания № 1 от 28.01.2008 г.	Ц ХВС/ЦВО	5	445	115	3

25.	ул. Рябка д. 8	Протокол общего собрания № 1 от 28.01.2008 г.	Ц ХВС/ЦВО	5	445	117	3
26.	ул. Рябка д. 10	Протокол общего собрания № 1 от 28.01.2008 г.	Ц ХВС/ЦВО	5	445	118	3
27.	ул. Комарова д. 2	Протокол общего собрания № 13 от 28.01.2008 г.	Ц ХВС/ЦВО	5	342,9	125	3
28.	ул. Комарова д. 4	Протокол общего собрания № 14 от 28.01.2008 г.	Ц ХВС/ЦВО	5	350	148	3
29.	ул. Комарова д. 6	Протокол общего собрания № 15 от 28.01.2008 г.	Ц ХВС/Ц ГВС/ЦВО	5	478,8	113	3
30.	ул. Комарова д. 7	Протокол общего собрания № 16 от 28.01.2008 г.	Ц ХВС/Ц ГВС/ЦВО	5	523	156	3
31.	ул. Комарова д. 8	Протокол общего собрания № 17 от 28.01.2008 г.	Ц ХВС/ЦВО	5	414,4	129	3
32.	ул. Партизанская д. 10	Протокол общего собрания № 18 от 28.01.2008 г.	Ц ХВС	2	26	11	1,8
33.	ул. Партизанская д. 12	Протокол общего собрания № 19 от 28.01.2008 г.	Ц ХВС	2	26	16	1,8
ИТОГО					5085,8	1569	

от «Ресурсоснабжающей организации»

Директор

_____ Н.Е. Кононов

дата _____ 2013 г.

от «Исполнителя коммунальных услуг»

Врио директора

_____ **М.М. Попов**



дата 24.10 2013 г.

2837

ПРОТОКОЛ СОГЛАСОВАНИЯ РАЗНОГЛАСИЙ

к договору на отпуск питьевой воды и прием сточных вод № 13 от 02.09.2013

г.Дятьково

21.01 2014г.

Муниципальное унитарное предприятие г.Дятьково водопроводно-канализационного хозяйства рассмотрело представленный ООО «Жилищно-эксплуатационное управление поселка Старь» протокол разногласий к договору на отпуск питьевой воды и прием сточных вод № 13 от 02.09.2013 от 02.09.2013

✓
✓
✓

В редакции протокола разногласий Заказчика	В редакции Исполнителя
п. 1.1. в редакции протокола разногласий	п. 1.1. принять в редакции протокола разногласий
п. 1.2. в редакции протокола разногласий	п. 1.2. принять в редакции протокола разногласий
п. 1.3. в редакции протокола разногласий	п. 1.3. принять в редакции протокола разногласий
п. 1.4. в редакции протокола разногласий	п. 1.4. принять в редакции протокола разногласий
п. 1.6. в редакции протокола разногласий	п. 1.6. принять в редакции протокола разногласий
п. 1.7. в редакции протокола разногласий	п. 1.7. принять в редакции протокола разногласий
п. 2.1.1. в редакции протокола разногласий	п. 2.1.1. принять в редакции протокола разногласий
п. 2.1.4. в редакции протокола разногласий	п. 2.1.4. принять в редакции протокола разногласий, добавив по тексту разногласий: PCO не несет ответственность за перерыв в подаче холодной воды по причинам не зависящим от PCO, за исключением обязанности перерасчета начисления стоимости услуги.
п. 2.1.7. в редакции протокола разногласий	п. 2.1.7. принять в редакции протокола разногласий
п. 2.1.8. в редакции протокола разногласий	п. 2.1.8. оставить в редакции договора.
п. 2.1.13. в редакции протокола разногласий	п. 2.1.13. исключить (основание п.1.2. протокола разногласий)
п. 2.1.14. в редакции протокола разногласий	п. 2.1.14. принять в редакции протокола разногласий
п. 2.1.15. в редакции протокола разногласий	п. 2.1.15. принять в редакции протокола разногласий
п. 2.1.16. в редакции протокола разногласий	п. 2.1.16. принять в редакции протокола разногласий
п. 2.1.17. в редакции протокола разногласий	п. 2.1.17. принять в редакции протокола разногласий
п. 2.1.18. в редакции протокола разногласий	п. 2.1.18. принять в редакции протокола разногласий
п. 2.1.19. в редакции протокола разногласий	п. 2.1.19. принять в редакции протокола разногласий

п. 2.1.20. в редакции протокола разногласий	п. 2.1.20. принять в редакции протокола разногласий
п. 2.1.21. в редакции протокола разногласий	п. 2.1.21. принять в редакции протокола разногласий
п. 2.2.2. в редакции протокола разногласий	В абз.8 п.2.2.2. в редакции договора была допущена опечатка, «правила пользования» не № 168 от 12.02.1999, а № 167 от 12.02.1999. В силу того, что многие пункты Правил № 167 от 02.12.1999 утратили силу в связи с изданием «Правил холодного водоснабжения и водоотведения» утвержденных Постановлением Правительства РФ от 29.07.2013 № 644., данный абзац читать: В случаях определенных Правилами пользования водоснабжения и водоотведения № 644 от 29.07.2013, далее по тексту договора.
п. 2.2.7. в редакции протокола разногласий	п. 2.2.7. оставить в редакции договора. Основание Правила № 644
п. 3.1.2. в редакции протокола разногласий	п. 3.1.2. принять в редакции протокола разногласий
п. 3.1.3. в редакции протокола разногласий	п. 3.1.3. принять в редакции протокола разногласий
п. 3.1.4. в редакции протокола разногласий	п. 3.1.4. читать в новой редакции: При наличии общедомовых приборов учета потребления холодной воды, обеспечивать учет получаемой питьевой воды на границе эксплуатационной ответственности согласно данных общедомовых приборов учета, зарегистрированных в Ресурсоснабжающей организации.
п. 3.1.5. в редакции протокола разногласий	п. 3.1.5. принять в редакции протокола разногласий
п. 3.1.6. в редакции протокола разногласий	п. 3.1.6. оставить в редакции договора
п. 3.1.8. в редакции протокола разногласий	п. 3.1.8. принять в редакции протокола разногласий
п. 3.1.12. в редакции протокола разногласий	п. 3.1.12. принять в редакции протокола разногласий
п. 3.1.13. в редакции протокола разногласий	п. 3.1.13. оставить в редакции договора
п. 3.2.2. в редакции протокола разногласий	п. 3.2.2. принять в редакции протокола разногласий
п. 3.2.3. в редакции протокола разногласий	п. 3.2.3. принять в редакции протокола разногласий
п. 3.2.7. в редакции протокола разногласий	п. 3.2.7. принять в редакции протокола разногласий
п. 3.2.10. в редакции протокола разногласий	п. 3.2.10. принять в редакции протокола разногласий
п. 4.1.2. в редакции протокола разногласий	п. 4.1.2. принять в редакции протокола разногласий
п. 4.1.3. в редакции протокола разногласий	п.4.1.3. изложить в следующей редакции: В случае отсутствия общедомового прибора учета (а также в случае выхода из строя, утраты ранее

	введенного в эксплуатацию общедомового прибора учета или истечение срока его эксплуатации) объем сточных вод принятых от собственников или пользователей в многоквартирном доме, определяется согласно параграфа 4 Правил организации коммерческого учета воды и сточных вод, утв. Постановлением Правительства РФ 776 от 04.09.2013
п. 4.3. в редакции протокола разногласий	п. 4.3. принять в редакции протокола разногласий
✓ п. 4.4. в редакции протокола разногласий	п. 4.4. оставить в редакции договора (основание Постановление Правительства РФ № 354 от 06.05.2011)
✓ п. 4.5. в редакции протокола разногласий	п. 4.5. оставить в редакции договора
✓ п. 4.6.2. в редакции протокола разногласий	п. 4.6.2. принять в редакции протокола разногласий за исключением «в течение 1 часа»
п. 4.6.3. в редакции протокола разногласий	п. 4.6.3. принять в редакции протокола разногласий
п. 5.3. в редакции протокола разногласий	п. 5.3. принять в редакции протокола разногласий
п. 7.1. в редакции протокола разногласий	п. 7.1. принять в редакции протокола разногласий
✓ п. 7.3. в редакции протокола разногласий	п. 7.3. оставить в редакции договора
п. 7.4. в редакции протокола разногласий	п. 7.4. принять в редакции протокола разногласий
п. 8.2. в редакции протокола разногласий	п. 8.2. принять в редакции протокола разногласий
✓ п. 9.5.2. в редакции протокола разногласий	п. 9.5.2. (Приложение № 2) оставить в редакции договора.
п. 9.5.5. в редакции протокола разногласий	П. 9.5.5. (Приложение № 5) принять в редакции протокола разногласий
п.9.5.3. (схемы эксплуатационной ответственности) принять в новой редакции: Приложение № 3, 3.1, 3.1.1, 3.2, 3.3, 3.4., 3.4.1., 3.5.	
Остальные пункты договора остаются неизменными.	
Исполнитель коммунальных услуг Директор	Ресурсоснабжающая организация Директор



Кузина О.Ю.
3-24-52



Н.Е. Кононов

СХЕМА

Приложение №3

разграничения эксплуатационной ответственности
между ДМУП ВКХ и ООО «ЖЭУ пос.Старь»
(пос.Старь, ул.Ленина, д.13,15,17,19,21,23)

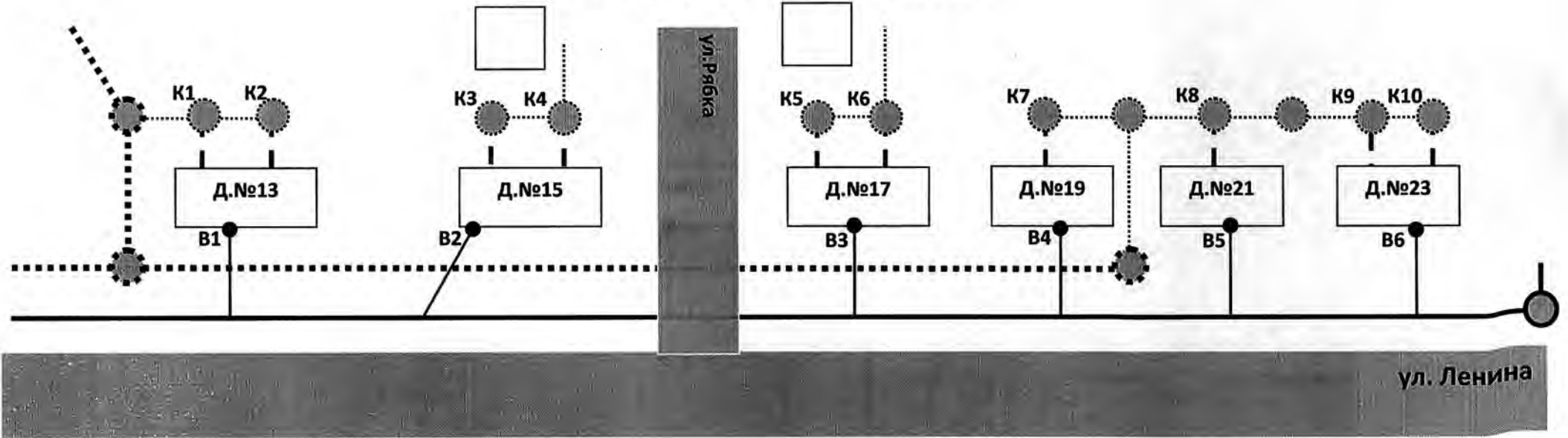

- - Водопроводные сети ДМУП ВКХ
- - Канализационные сети ДМУП ВКХ
- - Канализационные сети ООО «ЖЭУ пос.Старь»
- - Бесхозные водопроводные сети
- - Бесхозные канализационные сети

B1-B6, K1-K10 - границы эксплуатационной ответственности

УТВЕРЖДАЮ

Директор ДМУП ВКХ:

Кононов Н.Е.



Разработал: начальник ПТО

СОГЛАСОВАНО

Гл.инженер ДМУП ВКХ

Швайковский А.П.

МП

Карев И.Е.

ИСПОЛНИТЕЛЬ

Директор ООО «ЖЭУ пос.Старь»

Г.А.Ткачев



СХЕМА

Приложение №3.1

разграничения эксплуатационной ответственности
между ДМУП ВКХ и ООО «ЖЭУ пос.Старь»
(п.Старь, ул.30лет Победы, д.1,2,3,4,5,6,7)

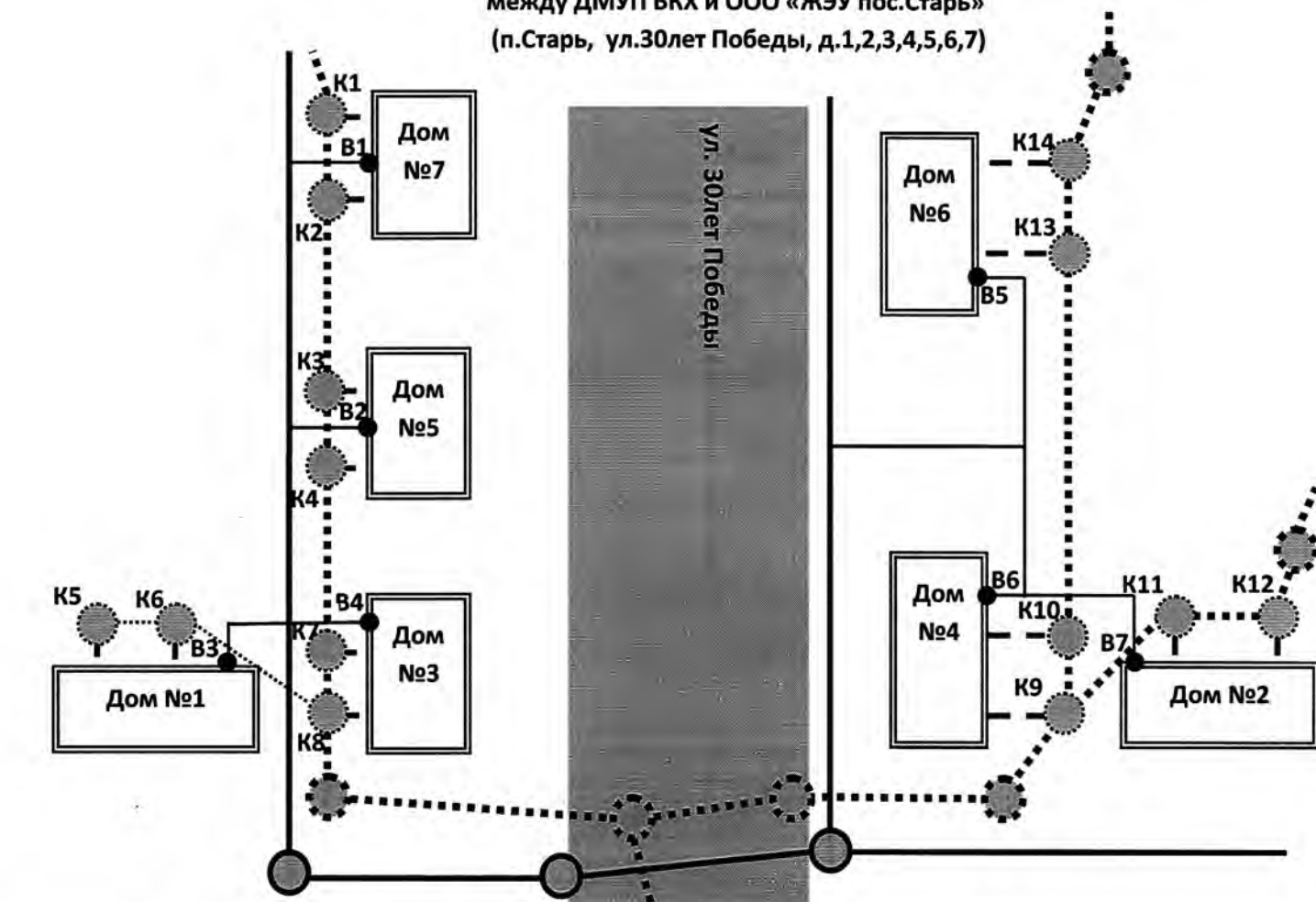

- - Водопроводные сети ДМУП ВКХ
- - Канализационные сети ДМУП ВКХ
- - - - - Канализационные сети ООО «ЖЭУ пос.Старь»
- - Беспозьянные водопроводные сети
- - Беспозьянные канализационные сети

B1-B7, K1-K14- границы эксплуатационной ответственности

УТВЕРЖДАЮ

Директор ДМУП ВКХ

Кононов Н.Е.



СОГЛАСОВАНО

Гл.инженер ДМУП ВКХ

Швайковский А.П.

МП

ИСПОЛНИТЕЛЬ

Директор ООО «ЖЭУ пос.Старь»

Г.А.Ткачев







Разработал: начальник ПТО

Карев И.Е.

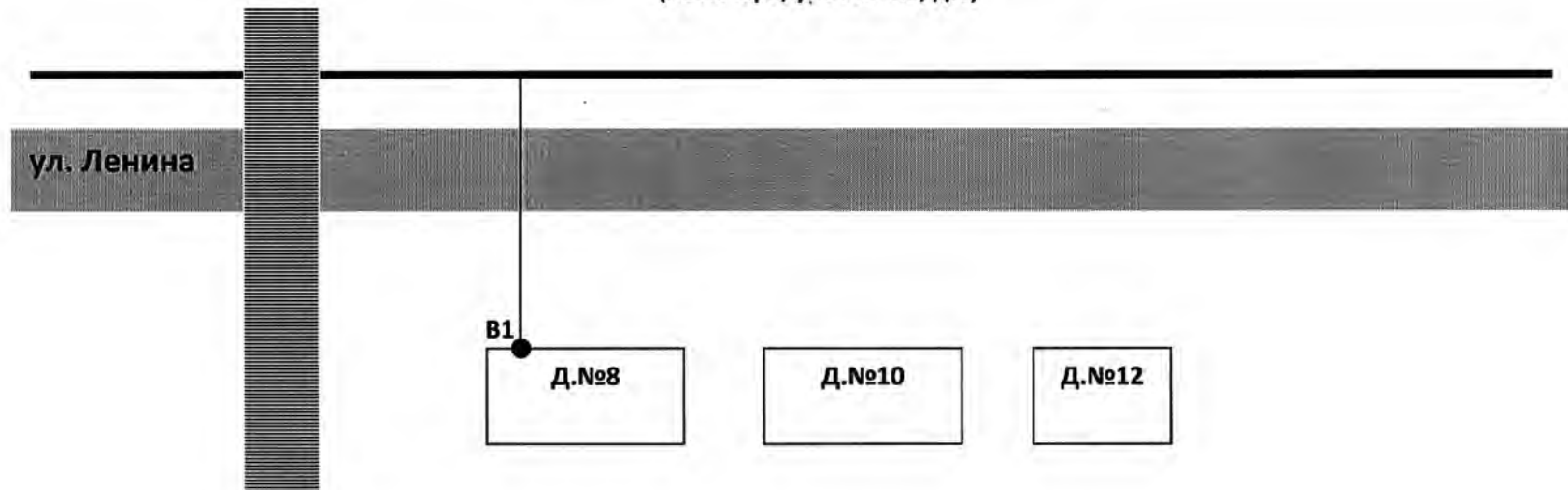
СХЕМА
разграничения эксплуатационной ответственности
между ДМУП ВКХ и ООО «ЖЭУ пос.Старь»
(пос.Старь, ул.Ленина, д.8)

Приложение №3.1.1



-  - Водопроводные сети ДМУП ВКХ
-  - Бесхозяйные водопроводные сети
-  - железная дорога

B1 - границы эксплуатационной ответственности

УТВЕРЖДАЮ

Директор ДМУП ВКХ:

Кононов Н.Е.

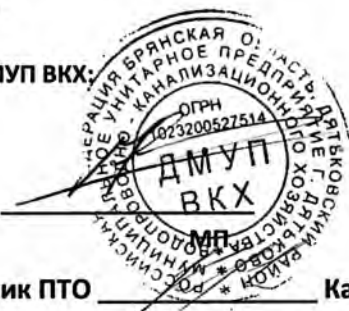

Разработал: начальник ПТО Карев И.Е.

СОГЛАСОВАНО

Гл.инженер ДМУП ВКХ

Швайковский А.П.

МП

ИСПОЛНИТЕЛЬ

Директор ООО «ЖЭУ пос. Старь»

Г.А.Ткачев



СХЕМА
разграничения эксплуатационной ответственности
между ДМУП ВКХ и ООО «ЖЭУ пос.Старь»
 (п. Старь, ул. Комарова, д.2,4,6,7,8)

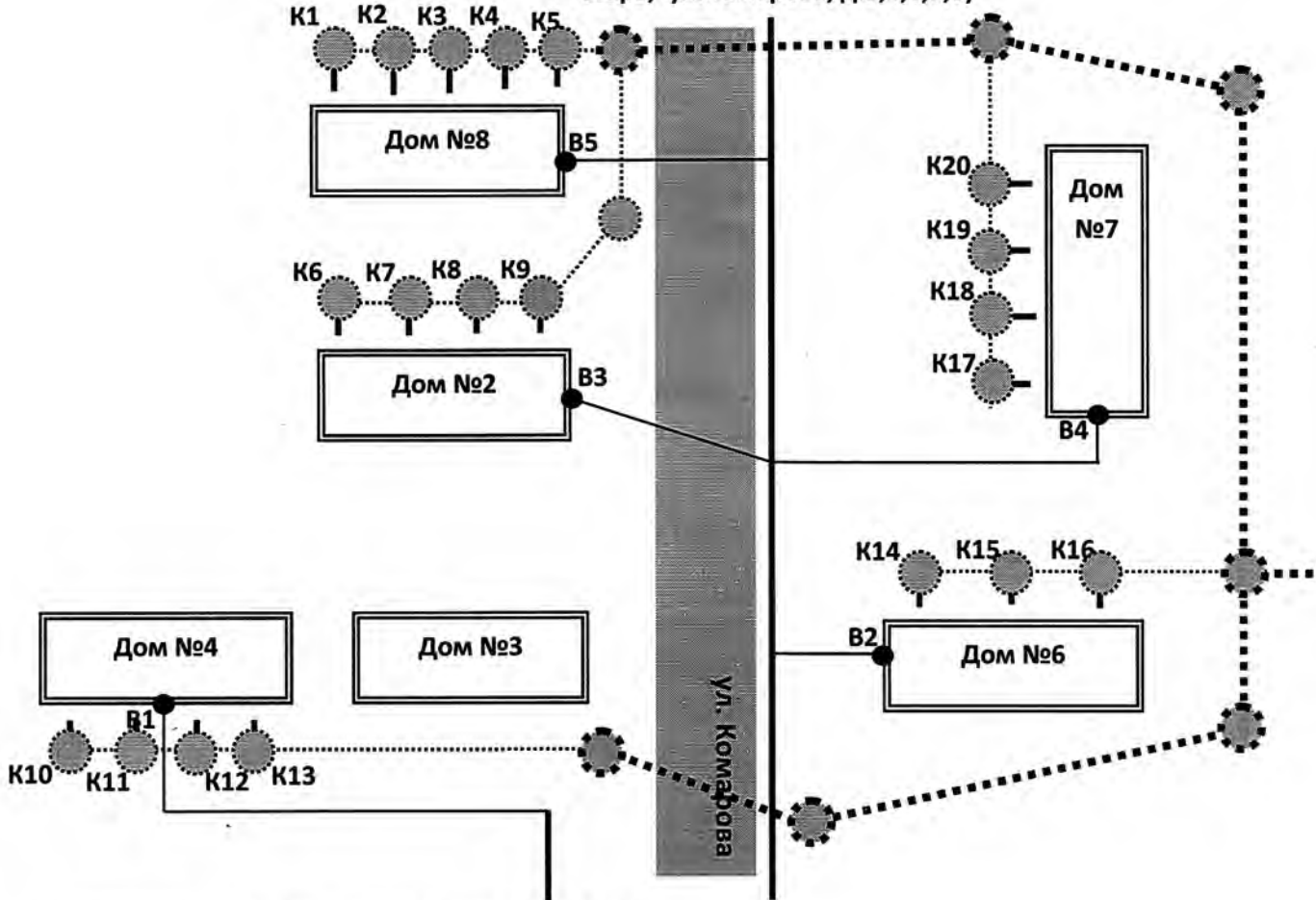

- - Водопроводные сети ДМУП ВКХ
- - - - - Канализационные сети ДМУП ВКХ
- - - - - Канализационные сети ООО «ЖЭУ пос.Старь»
- - Бесхозяйные водопроводные сети
- - Бесхозяйные канализационные сети

B1, B2, B3, B4, B5, K1-K22- границы эксплуатационной ответственности

УТВЕРЖДАЮ

Директор ДМУП ВКХ

Кононов Н.Е.



СОГЛАСОВАНО

Гл. инженер ДМУП ВКХ

Швайковский А.П.

МП

ИСПОЛНИТЕЛЬ

Директор ООО «ЖЭУ пос.Старь»

Г.А.Ткачев

МП

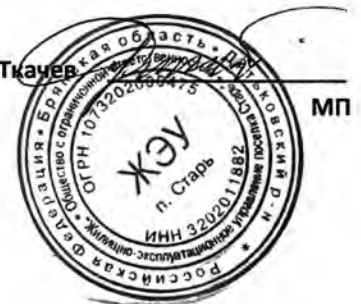

Разработал: начальник ПТО

[Handwritten signature]

Карев И.Е.

СХЕМА
разграничения эксплуатационной ответственности
между ДМУП ВКХ и ООО «ЖЭУ пос.Старь»
(пос.Старь, ул.Партизанская, д.10, д.12)

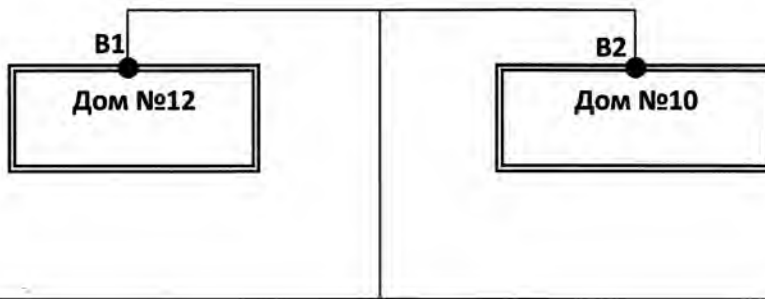

ул. Партизанская

- - Водопроводные сети ДМУП ВКХ
- - Бесхозные водопроводные сети

В1,В2- границы эксплуатационной ответственности

УТВЕРЖДАЮ

Директор ДМУП ВКХ

Кононов Н.Е.



СОГЛАСОВАНО

Гл.инженер ДМУП ВКХ

Швайковский А.П.

МП

ИСПОЛНИТЕЛЬ

Директор ООО «ЖЭУ пос.Старь»

Г.А.Ткачев



Разработал: начальник ПТО

Карев И.Е.

СХЕМА
разграничения эксплуатационной ответственности
между ДМУП ВКХ и ООО «ЖЭУ пос.Старь»
(пос.Старь, ул.Рябка, д.6,8,10)

Приложение №3.4.1

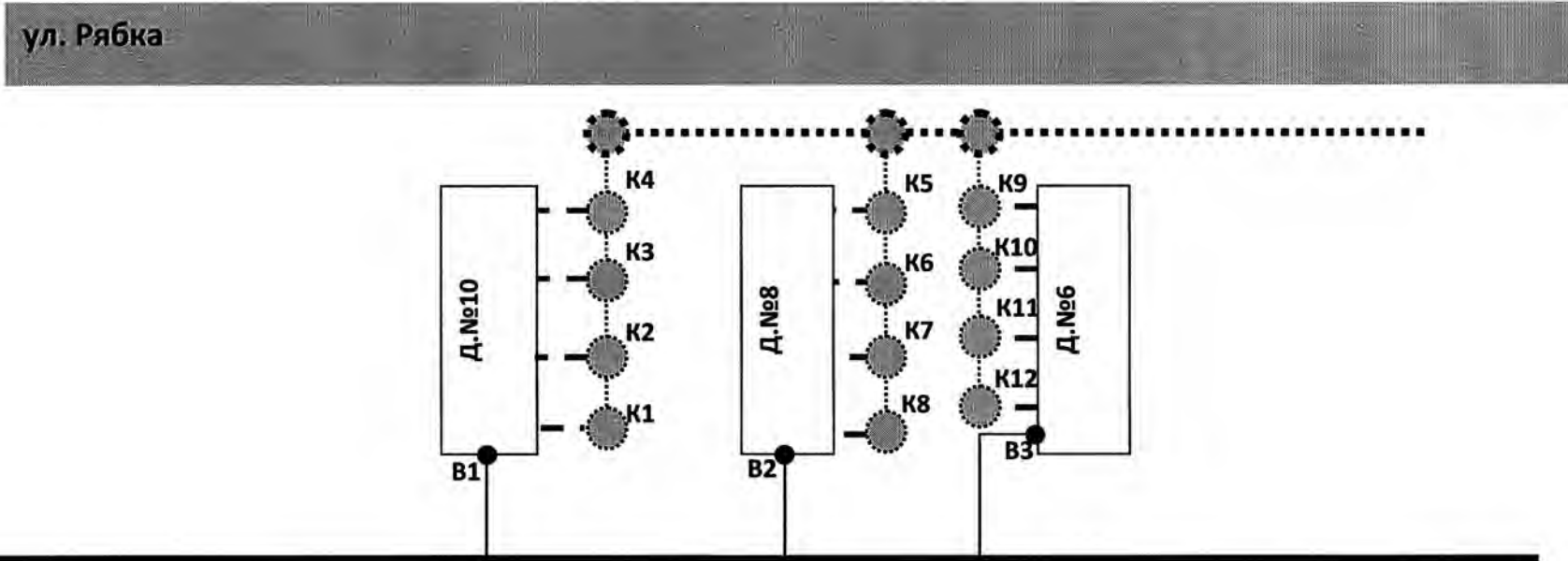

- - Водопроводные сети ДМУП ВКХ
-** - Канализационные сети ДМУП ВКХ
- - - - -** - Канализационные сети ООО «ЖЭУ пос.Старь»
- - Бесхозяйные водопроводные сети
-** - Бесхозяйные канализационные сети

B1-B3, K1-K12 - границы эксплуатационной ответственности

Разработал: начальник ПТО  Карев И.Е.

УТВЕРЖДАЮ

Директор ДМУП ВКХ:

Кононов Н.Е.



СОГЛАСОВАНО

Гл.инженер ДМУП ВКХ

Швайковский А.П.

МП

ИСПОЛНИТЕЛЬ

Директор ООО «ЖЭУ пос.Старь»

Г.А.Ткачев



СХЕМА
разграничения эксплуатационной ответственности
между ДМУП ВКХ и ООО «ЖЭУ пос.Старь»
(п.Старь, ул.Спортивная, д.1,2,3,4,5)

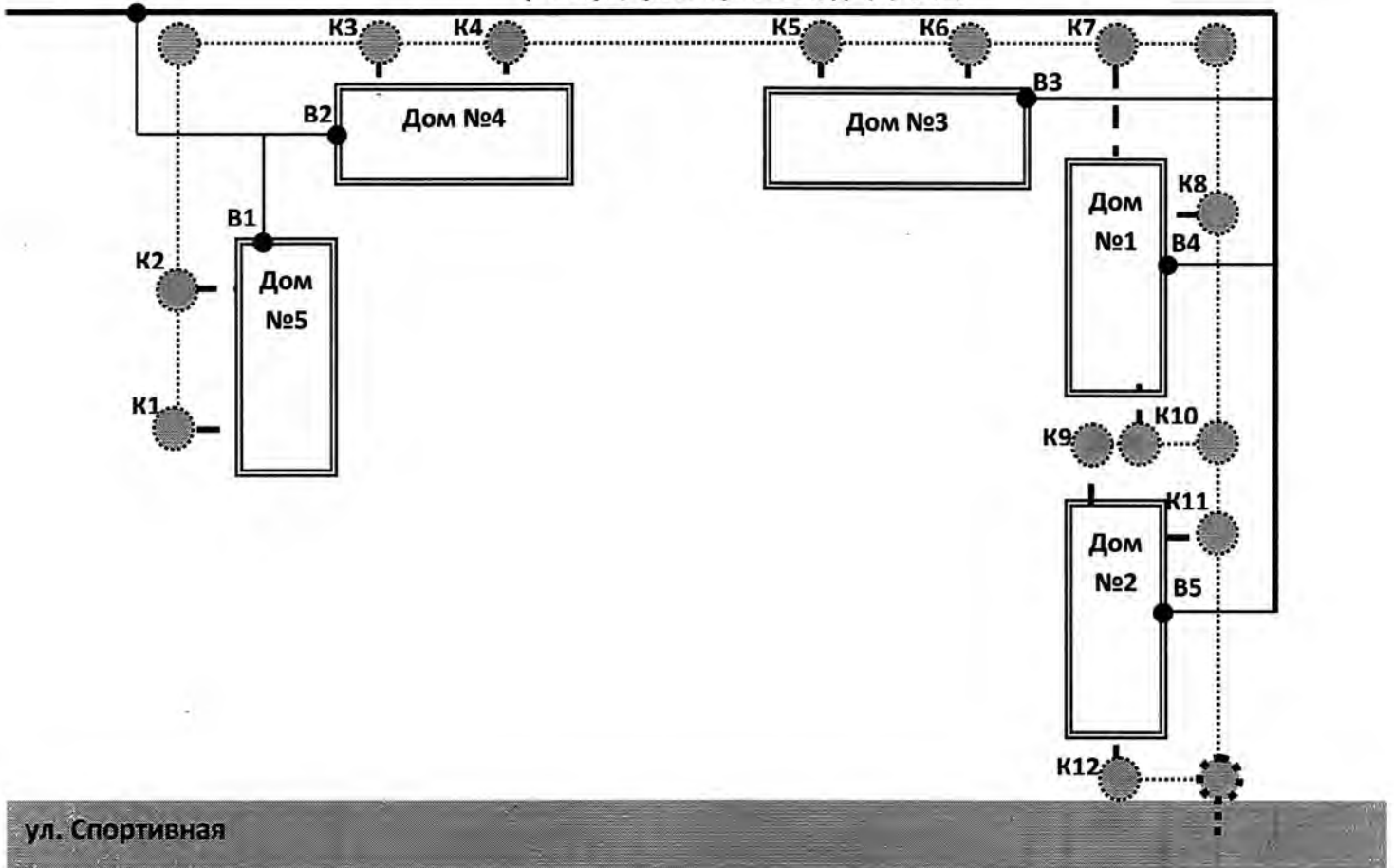

- - Водопроводные сети ДМУП ВКХ
- - Канализационные сети ДМУП ВКХ
- - - - - Канализационные сети ООО «ЖЭУ пос.Старь»
- - Бесхозяйные водопроводные сети
- - Бесхозяйные канализационные сети

B1-B5, K1-K12- границы эксплуатационной ответственности

УТВЕРЖДАЮ

Директор ДМУП ВКХ

Кононов Н.Е.



СОГЛАСОВАНО

Гл.инженер ДМУП ВКХ

Швайковский А.П.

МП

ИСПОЛНИТЕЛЬ

Директор ООО «ЖЭУ пос.Старь»

Г.А.Ткачев



Разработал: начальник ПТО

Карев И.Е.

СВЕДЕНИЯ
об узлах учета и приборах учета холодной воды и сточных вод

№ п/п	Показания приборов учета на начало подачи ресурса	Дата опломбирования	Дата очередной поверки
1	2	3	4
1	-	-	-
2	-	-	-
3	-	-	-
...	-	-	-

№ п/п	Месторасположение узла учета	Диаметр прибора учета, мм	Марка и заводской номер прибора учета	Технический паспорт прилагается (указать количество листов)
1	2	3	4	5
1	-	-	-	-
2	-	-	-	-
3	-	-	-	-
...	-	-	-	-

от «Ресурсоснабжающей организации»



Директор

Н.Е. Кононов

дата _____ 2013 г.

от «Исполнителя коммунальных услуг»

Врио директора



С.И. Попов

дата _____ 2013 г.